

特注品のご案内

当社では作業台やシンク、タンクなどの容器をはじめ、様々な特注品の製作実績がございます。詳細は営業係員までご相談下さい。



ステンレス作業台・ステンレスワゴン

2024年総合カタログ p964・988

フルオーダー

お客様の自由な発想で、「こんな作業台やワゴンがあったら便利だな…」をサカエは実現します！

ステンレス作業台 BSKK	固定式 均等耐荷重 300kg 移動式 均等耐荷重 150kg	ステンレス SUS304	ステンレスタイプ 丸支柱	固定式 均等耐荷重 ~500kg 移動式 均等耐荷重 200~300kg	ステンレス SUS304
--------------------------------	--	-------------------------------	-------------------------------	---	-------------------------------

SUS304製でサビに強い。様々な用途・場所でお使いいただけます。

●アジャスター固定タイプにご使用下さい。
溶接一体構造で非常に堅牢。水洗いも可能です。

ステンレス作業台・ステンスラック

シンコー (株) ▶▶▶ p4・10



ステンレス作業台 対応可能高さ寸法	ステンスラック 対応可能高さ寸法
アジャスト付 75φmm キャスター付 100φmm キャスター付	アジャスト付 100φmm キャスター付
高さ変更が 無償 で対応可能です。簡易図面などの作成も可能です。 ※5mm単位でご希望の高さに変更することが可能です。	

ステンレスシンク

細田工業 (株) ▶▶▶ p8



ニーズに合わせて**特注サイズ**の製作が可能です。
SUS304でも製作できます。

運搬機器

(株) テックサス ▶▶▶ p14・15

別作サイズ製作可能です。

ステンレスカゴ

三和化研工業 (株) ▶▶▶ p16



特注サイズや**網目や線径の変更**、**ポリエチレンコーティング**や**ナイロンコーティング**など用途に合わせた特注が可能です。

ステンレス容器

(株) オオモリ ▶▶▶ p18・19

サニタリー仕様や**材質変更**、**特注サイズ**などの製作が可能です。

STAINLESS CAMPAIGN 2024

ステンレスキャンペーン



キャンペーン期間

4月1日(月)▶▶▶
 6月28日(金)

●販売店名

工場器具・機器の専門メーカー

株式会社 **サカエ**
<http://www.sts-sakae.co.jp/>
 2024年3月発行
 カタログ有効期限：2024年6月28日

工場器具・機器の専門メーカー



堅牢・衛生的なハイグレード作業台！
脚部にSUS304の角パイプを使用し非常に堅牢で、しかもホコリや汚れが溜まりにくい！

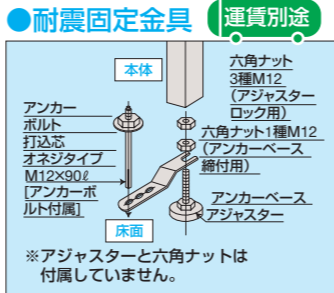
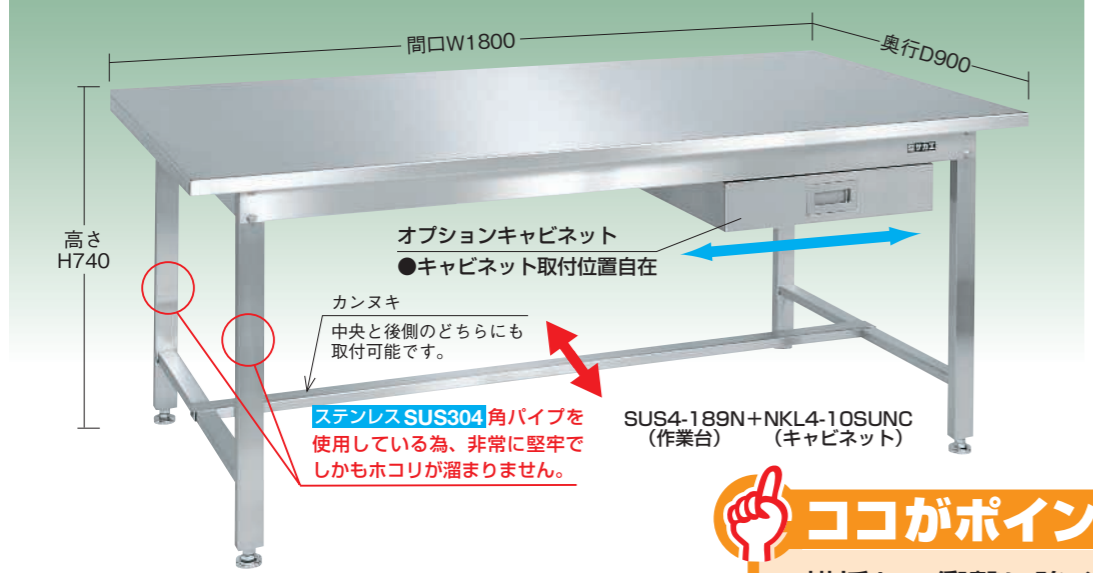
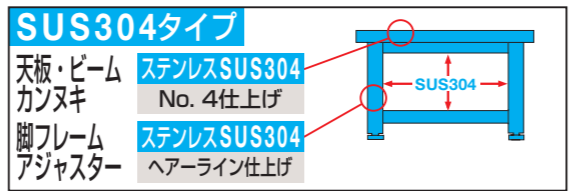
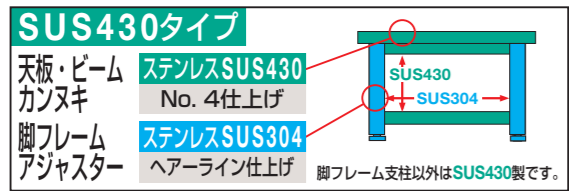

ステンレス SUS304

○品番	価格(税抜)/個	メーカー希望小売価格/個
644602 SU-FSK	¥7,750	¥9,070

納入実績

半導体製造装置メーカーのクリーンルーム、製薬メーカーの検査装置用架台、食品メーカーの充填包装室、研究所の検査台、大学の実験室、工業高校の機械実習室、電子機器メーカー、病院、クリニックなど

ココがポイント！

- 横揺れ・衝撃に強く、耐荷重300kgと非常に堅牢な為、試験機・分析機器などの架台としてお使い頂けます。
- オールステンレスで角パイプ使用の為、衛生的で様々な環境で使用できます。

均等耐荷重 **300kg** **H740タイプ**
高さ(座り作業用) **↑H740mm**

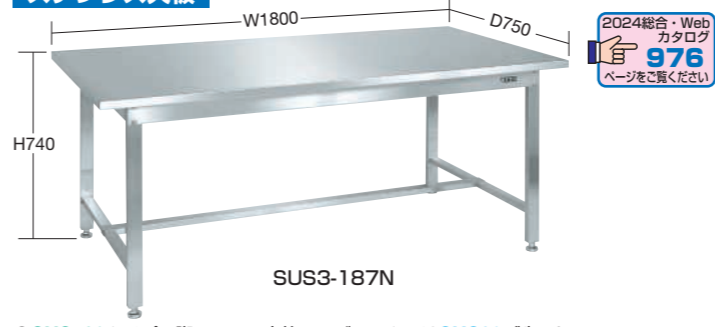

均等耐荷重 **200kg** **高さ調整タイプ**
高さ(座・立兼用) **↑H700~900mm**



●SUS430タイプの脚フレーム支柱・アジャスターはSUS304製です。(単位: mm)

材質	間口×奥行×高さ	天板種類	○品番	質量	価格(税抜)	メーカー希望小売価格
SUS430	900×600×740	ステンレス天板	087051 SUS4-096N	23kg	¥91,150	¥106,600
			087081 SUS3-096N	23kg	¥136,970	¥160,300
SUS304	1200×600×740	ステンレス天板	087052 SUS4-126N	26kg	¥109,230	¥127,800
			087082 SUS3-126N	26kg	¥163,890	¥191,800
SUS430	1200×750×740	ステンレス天板	087053 SUS4-127N	29kg	¥116,900	¥136,800
			087083 SUS3-127N	29kg	¥176,670	¥206,700
SUS304	1500×750×740	ステンレス天板	087054 SUS4-157N	39kg	¥128,030	¥149,800
			087084 SUS3-157N	39kg	¥206,170	¥241,200
SUS430	1800×750×740	ステンレス天板	087055 SUS4-187N	40kg	¥136,700	¥159,900
			087085 SUS3-187N	40kg	¥220,190	¥257,600
SUS430	1800×900×740	ステンレス天板	087056 SUS4-189N	44kg	¥149,370	¥174,800
			087086 SUS3-189N	44kg	¥246,430	¥288,300

脚部伸縮自由
任意の位置で高さを固定できます。

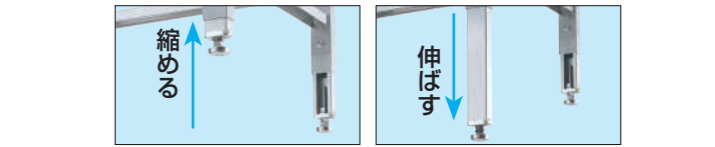

●脚フレーム支柱・アジャスターはSUS304製です。(単位: mm)

材質	間口×奥行×高さ	天板種類	○品番	質量	価格(税抜)	メーカー希望小売価格
SUS430	900×600×700~900	ステンレス天板	087111 SUT4-096N	24kg	¥96,660	¥113,100
			087112 SUT4-126N	26kg	¥109,420	¥128,000
			087113 SUT4-127N	30kg	¥121,010	¥141,600
			087114 SUT4-157N	40kg	¥132,870	¥155,500
			087115 SUT4-187N	41kg	¥141,700	¥165,800
			087116 SUT4-189N	45kg	¥156,860	¥183,500

※ステンレス天板(R付)仕様は2024総合・WebカタログP976・978をご参照下さい。

サカエの作業台は天板が選べます。

ステンレス天板
耐食性を兼ね備えたオールステンレス天板です。

●天板断面図

t1.0 SUS430・SUS304 No.4
t1.0 SUS430 2B
t1.0 SUS430・SUS304 2B (D900のみ)

オールステンレス作業台は耐久性抜群です。汚れもサッとひと拭きで永くご利用いただけます。

ステンレス天板(R付) 美観に優れる
ハイグレード ステンレス天板です。

●天板断面図

t1.0 SUS430 No.4
t1.0 SUS304 No.4
t1.0 SUS430 2B
t1.0 SUS304 2B

天板の前後がR付の為、美観に優れます。左右はフラットな為横に並べられます。

オプションキャビネット **G** クリーン購入法適合商品
均等耐荷重 **20kg**

有効内寸法 440mm
脚板高さ 69mm
正面板高さ 103mm
H105

●前面背面どちらにもセットできます。
●W1500・W1800タイプには2個取付けも可能です。

材質	○品番	質量	価格(税抜)	メーカー希望小売価格
SUS430	000000 NKL4-10SUN	7.5kg	¥34,580	¥40,460
SUS304	000000 NKL-10SU	7.5kg	¥47,640	¥55,700

●引出し仕切不可 ●キャビネット取付金具2本付
●品番末尾の□には作業台奥行寸法をご指定下さい。
作業台奥行寸法 **A**: 600mm用、**B**: 750mm用、**C**: 900mm用

オプション中板 **G** クリーン購入法適合商品
均等耐荷重 (1枚当り) **50kg**

中板
中板2枚取付け例

寸法	ステンレスSUS430			ステンレスSUS304		
	○品番	価格(税抜)	メーカー希望小売価格	○品番	価格(税抜)	メーカー希望小売価格
900×600用	581910 SUS4-0960N	¥11,100	¥12,990	537044 SUS-0960N	¥15,770	¥18,450
1200×600用	581914 SUS4-1260N	¥14,410	¥16,860	537048 SUS-1260N	¥19,990	¥23,390
1200×750用	581911 SUS4-1275N	¥15,590	¥18,240	537045 SUS-1275N	¥23,610	¥27,620
1500×750用	581915 SUS4-1575N	¥19,770	¥23,130	537050 SUS-1575N	¥28,420	¥33,250
1800×750用	581912 SUS4-1875N	¥24,820	¥29,040	537046 SUS-1875N	¥37,190	¥43,510
1800×900用	581913 SUS4-1890N	¥29,530	¥34,550	537047 SUS-1890N	¥45,290	¥53,000

均等耐荷重 (架台1台当り) **80kg** **オプション簡易架台** **改正RoHS** 10物質対応 **組立式**

均等耐荷重 (棚板1段当り) **40kg** **ステンレスSUS430 No. 4仕上げ** **天板の上を有効活用。省スペース化が図れます。**

H450 棚板2段タイプ

●棚板は背面・側面の3方 10mm立ち上がり

●作業台と架台はボルトでしっかり固定できます。
●取付可能天板 板厚: 40mm迄

(単位: mm)

材質	間口×奥行×高さ	○品番	質量	価格(税抜)	メーカー希望小売価格
1200×300×450	081686 KT-122KSU4	14kg	¥69,810	¥81,700	
1500×300×450	081687 KT-152KSU4	18kg	¥80,150	¥93,800	
1800×300×450	081688 KT-182KSU4	21kg	¥86,460	¥101,200	

H810 棚板3段タイプ

●作業台と架台はボルトでしっかり固定できます。
●取付可能天板 板厚: 40mm迄

(単位: mm)

材質	間口×奥行×高さ	○品番	質量	価格(税抜)	メーカー希望小売価格
1200×300×810	081694 KT-123KHSU4	21kg	¥117,240	¥137,200	
1500×300×810	081695 KT-153KHSU4	28kg	¥133,730	¥156,500	
1800×300×810	081696 KT-183KHSU4	33kg	¥145,210	¥169,900	

その他のサイズ・仕様もございます。

●サイズバリエーション

高さ(mm)	奥行(mm)	間口(mm)				棚板
		900	1200	1500	1800	
450	300	●	●	●	●	1段タイプ
		●	●	●	●	2段タイプ
		●	●	●	●	3段タイプ
810	300	●	●	●	●	

棚板有効寸法
W900=W848×D288mm
W1200=W1148×D288mm
W1500=W1448×D288mm
W1800=W1748×D288mm

詳しくは2024総合・WebカタログP985をご参照下さい。

既存の作業台にも後付けできます。

取付け可能作業台 詳しくは2024総合・WebカタログP985をご参照下さい。
P971・972 ステンレス作業台 H800mm
P973・974・977・978 ステンレス高さ調整作業台 H700~900mm
P975・976・981 ステンレス作業台 H740mm
P981 ステンレス作業台 キャビネットワゴン付
P983・984 ステンレス作業台 カブセ天板仕様

シンプルで多様なシーンで使用できる万能作業台!!

高さ変更 無償! しかも 短納期!

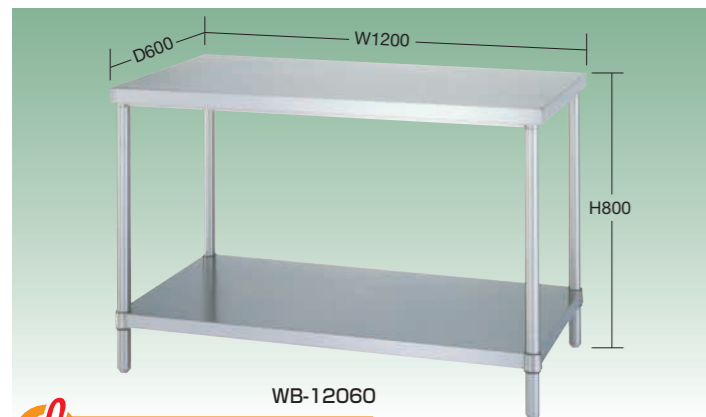

ココがポイント!

- 作業シーンに応じて選べる豊富なバリエーション。
- ライン設備など作業に合わせて高さをお気軽に指定可能。

納入実績

電子機器メーカーのクリーンルーム、製薬会社洗浄室、検査施設の検査機器台、食品メーカーライン工場、飲食店、保育園の厨房、大学の研究室、自動車メーカーのライン工場

作業台本体ご注文時に、高さ寸法をご指定いただければ追加料金は一切頂きません。納期は営業日3~4日でお届け。

対応可能高さ寸法

アジャスト付	75φmm キャスター付	100φmm キャスター付
※天板寸法(間口×奥行)の変更は別途お見積りとなります。		
※5mm単位にてご希望の高さに調整する事が可能です。		
※オプションにて全高1200mmまで対応可能です。(有償)		
詳しくは、弊社係員までお問い合わせ下さい。		

ステンレス作業台特長

- アジャスター**: アジャスターは0~+30mmの間で調整可能です。M20×P2.5 SUS304六角ボルト
- スノコ**: スノコの裏面は、ホーミング加工により、安全性、強度面に優れています。
- 棚(裏面)**: コーナーブラケット SUS304

ベタ棚 均等耐荷重 250kg

2024総合・Webカタログ 990 ページをご覧ください

ステンレス SUS430 (単位: mm)

間口×奥行×高さ	○品番	質量	価格(税抜)	メーカー希望小売価格
450×450×800	074490 WB-4545	11.0kg	¥29,050	¥32,900
600×450×800	073194 WB-6045	12.6kg	¥31,760	¥36,000
600×600×800	073195 WB-6060	14.5kg	¥35,900	¥40,700
750×450×800	074491 WB-7545	14.1kg	¥34,400	¥39,000
750×600×800	073196 WB-7560	16.3kg	¥39,160	¥44,300
900×450×800	074492 WB-9045	16.5kg	¥38,100	¥43,200
900×600×800	073197 WB-9060	19.3kg	¥43,980	¥49,600
900×750×800	073198 WB-9075	23.4kg	¥49,120	¥55,600
900×900×800	073199 WB-9090	26.4kg	¥54,290	¥61,400
1200×600×800	073200 WB-12060	24.1kg	¥51,580	¥58,600
1200×750×800	073201 WB-12075	29.6kg	¥58,480	¥66,200
1200×900×800	073202 WB-12090	33.7kg	¥64,530	¥73,100
1500×600×800	073203 WB-15060	30.6kg	¥60,220	¥68,400
1500×750×800	073204 WB-15075	35.7kg	¥67,860	¥76,600
1500×900×800	073205 WB-15090	40.9kg	¥74,850	¥84,900
1800×600×800	073207 WB-18060	35.7kg	¥67,920	¥76,900
1800×750×800	073208 WB-18075	41.9kg	¥76,500	¥86,400
1800×900×800	073209 WB-18090	48.1kg	¥84,190	¥95,600

※SUS304タイプもございます。詳しくは2024総合カタログ991ページをご覧ください。

H枠 均等耐荷重 150kg

2024総合・Webカタログ 990 ページをご覧ください

ステンレス SUS430 (単位: mm)

間口×奥行×高さ	○品番	質量	価格(税抜)	メーカー希望小売価格
450×450×800	073122 WH-4545	10.5kg	¥29,190	¥32,200
600×450×800	073123 WH-6045	11.8kg	¥31,160	¥34,400
600×600×800	073124 WH-6060	13.2kg	¥34,350	¥37,800
750×450×800	073125 WH-7545	13.1kg	¥33,330	¥36,800
750×600×800	073126 WH-7560	14.7kg	¥36,780	¥40,600
900×450×800	073127 WH-9045	14.7kg	¥36,160	¥39,900
900×600×800	073131 WH-9060	17.4kg	¥40,860	¥45,000
900×750×800	073132 WH-9075	21.1kg	¥45,680	¥50,300
900×900×800	073133 WH-9090	24.1kg	¥49,960	¥55,100
1200×600×800	073134 WH-12060	20.8kg	¥46,520	¥51,600
1200×750×800	073135 WH-12075	25.4kg	¥52,530	¥58,100
1200×900×800	073136 WH-12090	28.9kg	¥57,620	¥63,200
1500×600×800	073137 WH-15060	25.9kg	¥53,450	¥59,000
1500×750×800	073138 WH-15075	29.7kg	¥59,350	¥65,500
1500×900×800	073139 WH-15090	33.8kg	¥64,590	¥71,600
1800×600×800	073140 WH-18060	29.6kg	¥58,480	¥65,000
1800×750×800	073141 WH-18075	34.0kg	¥65,390	¥72,500
1800×900×800	073142 WH-18090	38.7kg	¥71,390	¥79,100

※SUS304タイプもございます。詳しくは2024総合カタログ992ページをご覧ください。

●三方枠 均等耐荷重 150kg ●スノコ棚 均等耐荷重 250kg

2024総合・Webカタログ 990 ページをご覧ください

ステンレス SUS430 (単位: mm)

間口×奥行×高さ	○品番	質量	価格(税抜)	メーカー希望小売価格
450×450×800	073128 WT-4545	10.1kg	¥29,190	¥32,200
600×450×800	073143 WT-6045	11.2kg	¥31,160	¥34,400
600×600×800	073144 WT-6060	12.6kg	¥34,350	¥37,800
750×450×800	073129 WT-7545	12.3kg	¥33,330	¥36,800
750×600×800	073145 WT-7560	13.9kg	¥36,780	¥40,600
900×450×800	073130 WT-9045	14.1kg	¥36,160	¥39,900
900×600×800	073146 WT-9060	16.3kg	¥40,860	¥45,000
900×750×800	073147 WT-9075	19.9kg	¥45,680	¥50,300
900×900×800	073148 WT-9090	22.1kg	¥49,960	¥55,100
1200×600×800	073149 WT-12060	19.7kg	¥46,520	¥51,600
1200×750×800	073150 WT-12075	24.2kg	¥52,530	¥58,100
1200×900×800	073151 WT-12090	26.9kg	¥57,620	¥63,200
1500×600×800	073152 WT-15060	24.6kg	¥53,450	¥59,000
1500×750×800	073153 WT-15075	28.3kg	¥59,350	¥65,500
1500×900×800	073154 WT-15090	31.6kg	¥64,590	¥71,600
1800×600×800	073155 WT-18060	28.1kg	¥58,480	¥65,000
1800×750×800	073156 WT-18075	32.3kg	¥65,390	¥72,500
1800×900×800	073157 WT-18090	36.2kg	¥71,390	¥79,100

※SUS304タイプもございます。詳しくは2024総合カタログ991ページをご覧ください。

2024総合・Webカタログ 991 ページをご覧ください

ステンレス SUS430 (単位: mm)

間口×奥行×高さ	○品番	質量	価格(税抜)	メーカー希望小売価格
450×450×800	074489 WS-4545	11.3kg	¥29,050	¥32,900
600×450×800	073158 WS-6045	13.1kg	¥31,760	¥36,000
600×600×800	073159 WS-6060	15.0kg	¥35,900	¥40,700
750×450×800	073120 WS-7545	14.6kg	¥34,400	¥39,000
750×600×800	073160 WS-7560	16.8kg	¥39,160	¥44,300
900×450×800	073121 WS-9045	16.8kg	¥38,100	¥43,200
900×600×800	073161 WS-9060	19.5kg	¥43,980	¥49,600
900×750×800	073162 WS-9075	23.5kg	¥49,120	¥55,600
900×900×800	073163 WS-9090	26.4kg	¥54,290	¥61,400
1200×600×800	073164 WS-12060	24.6kg	¥51,580	¥58,600
1200×750×800	073165 WS-12075	29.7kg	¥58,480	¥66,200
1200×900×800	073166 WS-12090	33.5kg	¥64,530	¥73,100
1500×600×800	073167 WS-15060	30.9kg	¥60,220	¥68,400
1500×750×800	073168 WS-15075	35.6kg	¥67,860	¥76,600
1500×900×800	073169 WS-15090	40.2kg	¥74,850	¥84,900
1800×600×800	073171 WS-18060	35.9kg	¥67,920	¥76,900
1800×750×800	073172 WS-18075	41.5kg	¥76,500	¥86,400
1800×900×800	073173 WS-18090	47.0kg	¥84,190	¥95,600

※SUS304タイプもございます。詳しくは2024総合カタログ992ページをご覧ください。

オプション 上棚

上棚を増設可能です。別途ご相談下さい。

U1-500型 (高さ 500・ベタ棚 1段)

(単位: mm)

間口×奥行×高さ	○品番	質量	価格(税抜)	メーカー希望小売価格
1800×300×500	073860 U1-18030-500	11.3kg	¥37,200	¥40,500
1800×350×500	073861 U1-18035-500	12.2kg	¥39,860	¥43,400
1800×400×500	073862 U1-18040-500	13.0kg	¥42,260	¥46,000
1800×500×500	073863 U1-18050-500	14.9kg	¥46,290	¥50,400

※間口W900・W1200・W1500タイプもございます。
※ベタ棚を追加することもできます。(オプション)

上棚サイズバリエーション (全タイプ共通)

奥行 (mm)	間口 (mm)			
	900	1200	1500	1800
300	●	●	●	●
350	●	●	●	●
400	●	●	●	●
500	●	●	●	●

●高さ: H 500 (ベタ棚1段)
H 800 (ベタ棚2段)
H1200 (ベタ棚2段)

U2-800型 (高さ 800・ベタ棚 2段)

(単位: mm)

間口×奥行×高さ	○品番	質量	価格(税抜)	メーカー希望小売価格
1800×300×800	073864 U2-18030-800	18.6kg	¥56,760	¥61,800
1800×350×800	073865 U2-18035-800	20.1kg	¥60,620	¥66,000
1800×400×800	073866 U2-18040-800	21.5kg	¥63,930	¥69,600
1800×500×800	073867 U2-18050-800	24.4kg	¥69,800	¥76,000

※間口W900・W1200・W1500タイプもございます。
※ベタ棚を追加することもできます。(オプション)

オプション防振アジャスター (ステンレス製) 運賃別途

750660 **RCR-20-100S** ¥5,720/本★
※防振アジャスターと本体を同時発注された場合は全高800mmにて出荷致します。

保安用パーツ 運賃別途

- 耐震プレートWPZ 073794 **WPZ** ¥1,180/個
- 支柱を床面に固定することができます。

U2-1200型 (高さ 1200・ベタ棚 2段)

(単位: mm)

間口×奥行×高さ	○品番	質量	価格(税抜)	メーカー希望小売価格
1800×300×1200	073868 U2-18030-1200	19.6kg	¥61,550	¥67,000
1800×350×1200	073869 U2-18035-1200	20.8kg	¥65,400	¥71,200
1800×400×1200	073870 U2-18040-1200	22.4kg	¥68,700	¥74,800
1800×500×1200	073871 U2-18050-1200	25.2kg	¥74,950	¥81,600

※間口W900・W1200・W1500タイプもございます。
※ベタ棚を追加することもできます。(オプション)

オプションキャスター (ステンレス製) 運賃別途

- 75φ 073239 **CSU-75** ○価格(税抜) ¥5,480/個
- 100φ 073237 **CSU-100** ○価格(税抜) ¥13,480/個
- ※ウレタン車、ストッパー付
- 75φ 073235 **CSR-75** ○価格(税抜) ¥5,480/個
- 100φ 073236 **CSR-100** ○価格(税抜) ¥11,200/個
- ※ゴム車、ストッパー付

均等耐荷重 150kg **ステンレスCSパールワゴン** **RoHS 10物質対応** **組立式** **G** グリーン購入法 適合商品

ステンレス SUS430	棚板 SUS430 (BA仕上げ)
ステンレス SUS304	支柱 取手 スチール (クロムメッキ仕上げ)
	棚板 SUS304 (BA仕上げ)
	支柱 取手 スチール (クロムメッキ仕上げ)

棚板は皿型・フラット型に組み替え可能!

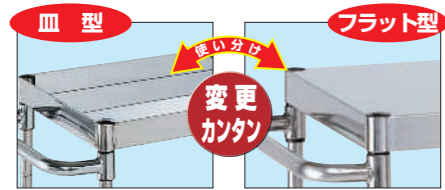

●棚板は全て、L型に組み替えが可能です。
●支柱には50mmピッチでミゾがあり棚位置が自由に調整できます。



支柱
50mmピッチで棚位置調整可能。導電性プッシュ採用。
2024総合・Webカタログ 932 ページをご覧ください

棚板の追加取付けで4段・5段も可能です。

●オプション棚板 (単位：mm)

適合機種	開口×奥行×高さ	品番	価格(税抜)
CSP4-60タイプ	600×400	585151 CSP-6040TSU4	¥14,170
CSP3-60タイプ	X50	585157 CSP-6040TSU	¥19,090
CSP4-75タイプ	750×500	585154 CSP-7550TSU4	¥15,420
CSP3-75タイプ	X50	585158 CSP-7550TSU	¥22,500
CSP4-90タイプ	900×600	585156 CSP-9060TSU4	¥23,150
CSP3-90タイプ	X50	585159 CSP-9060TSU	¥28,940

スチール(メッキ仕上げ)
オプションフロアストッパー (2024総合・Webカタログ P929)
安全対策としてフロアストッパーの取付けが可能です。 (単位：mm)

●棚板厚：6083・7583=0.8mm、9083=1.0mm ●中棚：50mmピッチで段替え可能

材質	開口×奥行×高さ	段数	100φナイロンウレタン車 (スチール金具)				100φナイロンウレタン車 (ステンレス金具)				100φサイレントエラストマー車 (スチール金具)			
			品番	質量	価格(税抜)	メーカー希望小売価格	品番	質量	価格(税抜)	メーカー希望小売価格	品番	質量	価格(税抜)	メーカー希望小売価格
SUS430	600×400×880	3段	083417 CSP4-6083NU	13kg	¥51,560	¥60,300	083477 CSP3-6083SE	13kg	¥50,350	¥58,900	083477 CSP4-6083SE	13kg	¥50,350	¥58,900
			083418 CSP4-7583NU	16kg	¥63,770	¥74,600	083478 CSP4-7583SE	16kg	¥62,330	¥72,900	083478 CSP4-7583SE	16kg	¥62,330	¥72,900
			083419 CSP4-9083NU	24kg	¥80,320	¥94,000	083479 CSP4-9083SE	24kg	¥79,290	¥92,800	083479 CSP4-9083SE	24kg	¥79,290	¥92,800
SUS304	600×400×880	3段	083517 CSP3-6083NU	12kg	¥83,160	¥97,300	083547 CSP3-6083SNU	12kg	¥89,110	¥104,300	083577 CSP3-6083SE	12kg	¥81,820	¥95,700
			083518 CSP3-7583NU	15kg	¥94,050	¥110,000	083548 CSP3-7583SNU	15kg	¥103,110	¥120,600	083578 CSP3-7583SE	15kg	¥92,640	¥108,400
			083519 CSP3-9083NU	24kg	¥125,550	¥146,900	083549 CSP3-9083SNU	24kg	¥139,210	¥162,900	083579 CSP3-9083SE	24kg	¥124,360	¥145,500

均等耐荷重 75・100kg **ステンレススペシャルワゴン** **RoHS 10物質対応** **組立式** **G** グリーン購入法 適合商品

「支柱突き合わせ方式」を採用した業界随一の堅牢性を誇るサカエのスペシャルワゴン!!

ステンレス SUS430 ステンレス SUS304 BA仕上げ

「支柱突き合わせ方式」により、ぐらつきがなく非常に堅牢です。

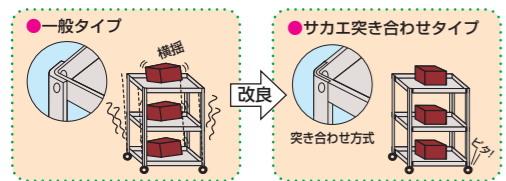

棚板は皿型・フラット型に組み替え可能!



ココがポイント!
●ぐらつき、横揺れを極限まで無くし、安定性を追及した堅牢なワゴン。
●作業のサポート台や試験・分析機器の架台など様々な用途でご使用可能です。

●H590タイプ



SSR4-02SU

※()内寸法はSMR4-02SU・SMR-02SUを示す。(単位：mm)

材質	開口×奥行×高さ	品番	質量	価格(税抜)	メーカー希望小売価格
SUS430	400×330	SSR4-02SU	4.5kg	¥25,830	¥30,220
SUS304	X590	SSR-02SU	4.5kg	¥35,280	¥41,280
SUS430	540×450	SMR4-02SU	6.0kg	¥29,100	¥34,050
SUS304	X590	SMR-02SU	6.0kg	¥42,720	¥49,980

●キャスター：50φナイロンウレタン車 (スチール金具)

●H710タイプ



SSR4-02HSU

※()内寸法はSMR4-02HSU・SMR-02HSUを示す。(単位：mm)

材質	開口×奥行×高さ	品番	質量	価格(税抜)	メーカー希望小売価格
SUS430	400×330	SSR4-02HSU	4.8kg	¥27,380	¥32,030
SUS304	X710	SSR-02HSU	4.8kg	¥35,030	¥40,990
SUS430	540×450	SMR4-02HSU	6.4kg	¥30,660	¥35,870
SUS304	X710	SMR-02HSU	6.4kg	¥42,450	¥49,670

●キャスター：50φナイロンウレタン車 (スチール金具)

●H813タイプ



SMR-03SU

※()内寸法はSSR4-03SU・SSR-03SUを示す。(単位：mm)

材質	開口×奥行×高さ	品番	質量	価格(税抜)	メーカー希望小売価格
SUS430	400×330	SSR4-03SU	7kg	¥32,180	¥37,650
SUS304	X813	SSR-03SU	7kg	¥47,700	¥55,800
SUS430	540×450	SMR4-03SU	9kg	¥37,670	¥44,070
SUS304	X813	SMR-03SU	9kg	¥60,130	¥70,400

●キャスター：50φナイロンウレタン車 (スチール金具)

均等耐荷重 80・120kg **ステンレスワゴン** **RoHS 10物質対応** **組立式** **G** グリーン購入法 適合商品

あらゆる作業で使用できる万能ワゴン。

●MO2-U75型 (ベタ棚2段仕様) ●組立式 ●シンコー (株)

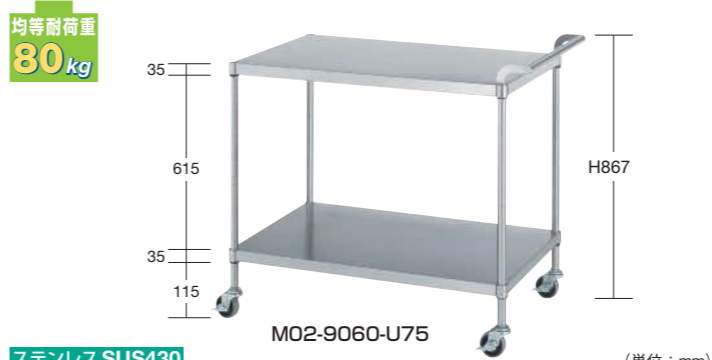

ステンレス SUS430 (単位：mm)

間口×奥行×高さ	品番	質量	価格(税抜)	メーカー希望小売価格
600×450×800	076136 M02-6045-U75	10.5kg	¥33,070	¥42,900
750×450×800	076137 M02-7545-U75	11.7kg	¥35,140	¥45,500
750×600×800	076138 M02-7560-U75	14.4kg	¥39,050	¥51,700
900×450×800	076139 M02-9045-U75	12.9kg	¥37,370	¥48,300
900×600×800	076140 M02-9060-U75	16.1kg	¥42,450	¥55,300

●キャスター：75φウレタン車 (ストッパー付 4輪) スチール製

●MO3-U75型 (ベタ棚3段仕様) ●組立式 ●シンコー (株)



ステンレス SUS430 (単位：mm)

間口×奥行×高さ	品番	質量	価格(税抜)	メーカー希望小売価格
600×450×800	076151 M03-6045-U75	13.6kg	¥41,780	¥54,200
750×450×800	076152 M03-7545-U75	15.4kg	¥44,740	¥58,100
750×600×800	076153 M03-7560-U75	19.4kg	¥52,200	¥67,300
900×450×800	076154 M03-9045-U75	17.2kg	¥47,920	¥62,300
900×600×800	076155 M03-9060-U75	21.9kg	¥55,950	¥72,700

●キャスター：75φウレタン車 (ストッパー付 4輪) スチール製

●3段タイプ ●完成品 ●G グリーン購入法 適合商品 (株) 東製作所

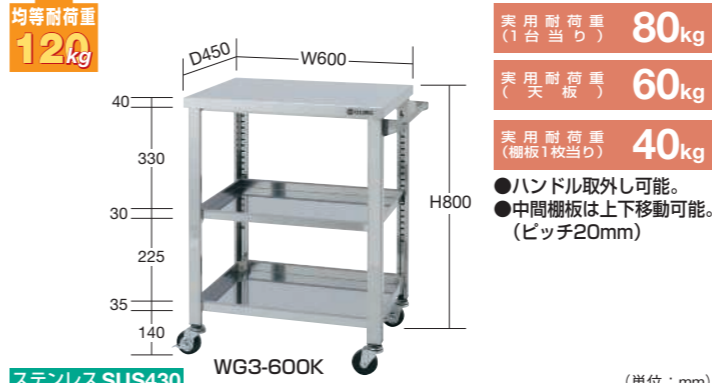

ステンレス SUS430 (単位：mm)

間口×奥行×高さ	品番	質量	価格(税抜)	メーカー希望小売価格
600×450×800	074558 WG3-600K	17kg	¥41,580	オープン
750×450×800	074559 WG3-750K	19kg	¥45,250	オープン
900×450×800	074560 WG3-900K	22kg	¥48,340	オープン
750×600×800	074561 WG3-750H	23kg	¥57,970	オープン
900×600×800	074562 WG3-900H	25kg	¥60,800	オープン

●キャスター：75φゴム車 (ストッパー付 2輪)、スチールメッキ金具 ●中棚追加可能

●MN02-U75型 (ベタ棚2段仕様) ●組立式 ●シンコー (株)



ステンレス SUS304 (単位：mm)

間口×奥行×高さ	品番	質量	価格(税抜)	メーカー希望小売価格
600×450×800	076166 MN02-6045-U75	10.8kg	¥41,920	¥54,500
750×450×800	076167 MN02-7545-U75	12.0kg	¥45,580	¥58,700
750×600×800	076168 MN02-7560-U75	14.8kg	¥53,070	¥68,400
900×450×800	076169 MN02-9045-U75	13.2kg	¥48,680	¥62,900
900×600×800	076170 MN02-9060-U75	16.5kg	¥57,570	¥74,400

●キャスター：75φウレタン車 (ストッパー付 4輪) スチール製

●MN03-U75型 (ベタ棚3段仕様) ●組立式 ●シンコー (株)



ステンレス SUS304 (単位：mm)

間口×奥行×高さ	品番	質量	価格(税抜)	メーカー希望小売価格
600×450×800	076181 MN03-6045-U75	13.9kg	¥54,740	¥70,900
750×450×800	076182 MN03-7545-U75	15.7kg	¥59,850	¥77,200
750×600×800	076183 MN03-7560-U75	19.9kg	¥70,340	¥91,600
900×450×800	076184 MN03-9045-U75	17.6kg	¥64,490	¥83,500
900×600×800	076185 MN03-9060-U75	22.5kg	¥77,850	¥100,600

●キャスター：75φウレタン車 (ストッパー付 4輪) スチール製

●3方コボレ止め付天板 3段タイプ ●完成品 ●G グリーン購入法 適合商品 (株) 東製作所



ステンレス SUS430 (単位：mm)

間口×奥行×高さ	品番	質量	価格(税抜)	メーカー希望小売価格
600×450×800	074775 3GWG3-600K	18kg	¥46,330	オープン
750×450×800	074776 3GWG3-750K	20kg	¥50,090	オープン
900×450×800	074777 3GWG3-900K	23kg	¥53,850	オープン
750×600×800	074778 3GWG3-750H	24kg	¥62,890	オープン
900×600×800	074779 3GWG3-900H	26kg	¥66,550	オープン

●キャスター：75φゴム車 (ストッパー付 2輪)、スチールメッキ金具 ●中棚追加可能

アングル足タイプ

作業性と経済性をシステムとして追求した自信のシリーズ。



ステンレス SUS430 #400仕上げ

機能性と耐久性で調理場を力強く支えます。

- 食器や汁器の浸せき、洗浄に欠くことのできない器具で、背立付シンク、水切付シンク、舟型調理シンクなど豊富に規格化されています。
- 槽深さは業務用に最適な230mm (舟型シンクは180mm) です。

別作対応OK オーダーメイド対応



間口×奥行×高さは
ニーズに合わせて設計、製作可能。(1台でもOK)
※詳しくは弊社係員までお問い合わせ下さい。
※SUS304でも製作可能。

1槽流し台

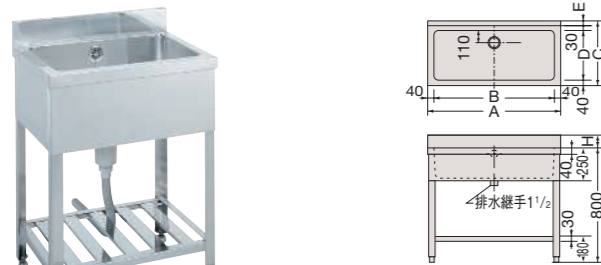

HSA-450

品番	A	B	C	D	E	H
HSA-450	450	370	450	350	30	90
HSA-600	600	520	450	350	30	90
HSB-600	600	520	600	470	60	150

1槽流し台



HSA-1000

品番	A	B	C	D	E	H
HSA-750	750	670	450	350	30	90
HSA-900	900	820	450	350	30	90
HSB-900	900	820	600	470	60	150
HSA-1000	1000	920	450	350	30	90

ステンレス SUS430 (単位: mm)

間口×奥行×高さ	槽寸法(間口×奥行×深さ)	品番	質量	価格(税抜)	メーカー希望小売価格
450×450×890	370×350×230	075300 HSA-450	21kg	¥43,730	¥47,000
600×450×890	520×350×230	075301 HSA-600	24kg	¥45,530	¥50,000
600×600×950	520×470×230	075302 HSB-600	27kg	¥50,570	¥55,000

●脚部: アジャスター付

ステンレス SUS430 (単位: mm)

間口×奥行×高さ	槽寸法(間口×奥行×深さ)	品番	質量	価格(税抜)	メーカー希望小売価格
750×450×890	670×350×230	075303 HSA-750	23kg	¥48,680	¥53,000
900×450×890	820×350×230	075304 HSA-900	29kg	¥50,490	¥56,000
900×600×950	820×470×230	075305 HSB-900	35kg	¥57,720	¥63,000
1000×450×890	920×350×230	075306 HSA-1000	36kg	¥54,550	¥60,000

●脚部: アジャスター付

2槽流し台

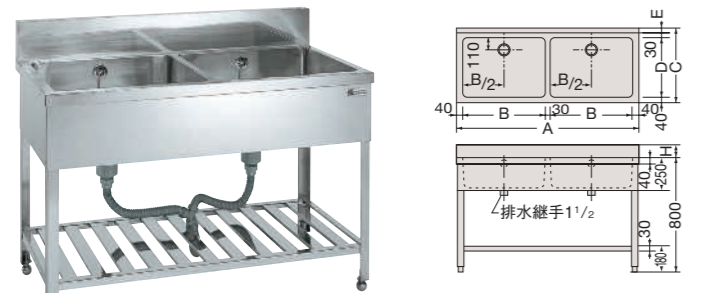

HWB-1200

品番	A	B	C	D	E	H	ホース
HWA-900	900	395	450	350	30	90	
HWB-900	900	395	600	470	60	150	Yホース(二股)
HWA-1200	1200	545	450	350	30	90	
HWB-1200	1200	545	600	470	60	150	
HWB-1500	1500	695	600	470	60	150	シングルホース

ステンレス SUS430 (単位: mm)

間口×奥行×高さ	槽寸法(間口×奥行×深さ)	品番	質量	価格(税抜)	メーカー希望小売価格
900×450×890	395×350×230	075307 HWA-900	34kg	¥57,890	¥70,000
900×600×950	395×470×230	075308 HWB-900	43kg	¥69,830	¥77,000
1200×450×890	545×350×230	075309 HWA-1200	43kg	¥72,380	¥79,000
1200×600×950	545×470×230	075310 HWB-1200	45kg	¥78,850	¥87,000
1500×600×950	695×470×230	075311 HWB-1500	50kg	¥90,740	¥100,000

●脚部: アジャスター付

1槽水切付流し台

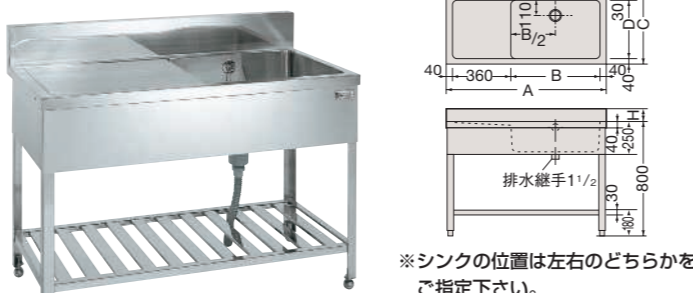

HSMB-1200

品番	A	B	C	D	E	H
HSMA-900	900	460	450	350	30	90
HSMB-900	900	460	600	470	60	150
HSMA-1000	1000	560	450	350	30	90
HSMA-1200	1200	760	450	350	30	90
HSMB-1200	1200	760	600	470	60	150

※シンクの位置は左右のどちらかを
ご指定下さい。

ステンレス SUS430 (単位: mm)

間口×奥行×高さ	槽寸法(間口×奥行×深さ)	品番	質量	価格(税抜)	メーカー希望小売価格
900×450×890	460×350×230	075316 HSMA-900	27kg	¥60,120	¥67,000
900×600×950	460×470×230	075317 HSMB-900	40kg	¥63,950	¥70,000
1000×450×890	560×350×230	075318 HSMA-1000	40kg	¥63,350	¥69,000
1200×450×890	760×350×230	075319 HSMA-1200	41kg	¥67,340	¥74,000
1200×600×950	760×470×230	075320 HSMB-1200	43kg	¥72,980	¥80,000

●脚部: アジャスター付



均等耐荷重 (棚板1段当り) 80kg 均等耐荷重 (引出し1段当り) 50kg

2024総合・Webカタログ 1003~1005 ページをご覧ください



統一された寸法によりレイアウトが自由自在!

様々な備品や器具をお好きなレイアウトで収納可能です。

特長

- 1ヶ所にまとめる集中管理や、用途別に整理する分散管理など、自由自在に組み合わせ、最も作業効率のよいレイアウトをお作り下さい。

W450mm ステンレス片開き戸



ステンレス SUS304 No.4仕上げ (単位: mm)

間口×奥行×高さ	品番	価格(税抜)	メーカー希望小売価格
450×510×900	144140 SU-CB1	¥138,920	¥162,500

●有効内寸法: W398×D480×H788mm ●質量: 21kg
●棚板: 2枚付 (段替え可能: ピッチ25mm) ●オプション棚板: SU-CB1T

W450mm 3段引出しタイプ



ステンレス SUS304 No.4仕上げ (単位: mm)

間口×奥行×高さ	品番	価格(税抜)	メーカー希望小売価格
450×510×900	144139 SU-33	¥204,880	¥239,700

●引出し寸法: W359×D350×H255mm ●質量: 50kg
●引出し均等耐荷重: 50kg/段 ●各段タテ仕切3枚、ヨコ仕切3枚付

W900mm ステンレス引違い戸



ステンレス SUS304 No.4仕上げ (単位: mm)

間口×奥行×高さ	品番	価格(税抜)	メーカー希望小売価格
900×510×900	144144 SU-93H	¥235,580	¥275,600

●有効内寸法: W848×D445×H815mm ●質量: 36kg
●棚板: 2枚付 (段替え可能: ピッチ25mm) ●オプション棚板: SU-3HT

W900mm ガラス引違い戸



ステンレス SUS304 No.4仕上げ (単位: mm)

間口×奥行×高さ	品番	価格(税抜)	メーカー希望小売価格
900×510×900	144145 SU-93HA	¥246,990	¥289,000

●有効内寸法: W848×D445×H815mm ●棚板: 2枚付 (段替え可能: ピッチ25mm)
●ガラス戸透明厚さ: 3mm ●オプション棚板: SU-3HT ●質量: 40kg

W900mm ステンレス両開き戸



ステンレス SUS304 No.4仕上げ (単位: mm)

間口×奥行×高さ	品番	価格(税抜)	メーカー希望小売価格
900×510×900	144142 SU-93B	¥230,650	¥269,900

●有効内寸法: W848×D480×H788mm ●質量: 35kg
●棚板: 2枚付 (段替え可能: ピッチ25mm) ●オプション棚板: SU-3BT

W900mm ステンレス片開き戸



ステンレス SUS304 No.4仕上げ (単位: mm)

間口×奥行×高さ	品番	価格(税抜)	メーカー希望小売価格
900×510×1800	144141 SU-90A2	¥456,920	¥534,600

●棚板: 3枚付 (段替え可能: ピッチ25mm) ●有効内寸法: W848×D488×H1668mm
●アジャスター付 (ネジ径: M8) ●オプション棚板: SU-3BT ●質量: 70kg



H1800mm



ステンレス SUS430 ステンレス SUS304 No.4仕上げ (単位: mm)

材質	間口×奥行×高さ	品番	質量	価格(税抜)	メーカー希望小売価格
SUS430	900×640×1800	083096 PNH-9063SU4	110kg	¥277,190	¥324,300
SUS304	900×640×1800	083091 PNH-9063SU		¥447,410	¥523,500

●棚板有効寸法: W795×D570mm ●付属品: 棚板3枚 (50mmピッチで上下調整可)

H1800mm



ステンレス SUS430 ステンレス SUS304 No.4仕上げ (単位: mm)

材質	間口×奥行×高さ	品番	質量	価格(税抜)	メーカー希望小売価格
SUS430	1200×640×1800	083097 PNH-1263SU4	130kg	¥309,710	¥362,400
SUS304	1200×640×1800	083092 PNH-1263SU		¥506,140	¥592,200

●棚板有効寸法: W1095×D570mm ●付属品: 棚板3枚 (50mmピッチで上下調整可)

2024総合・Webカタログ 1014 ページをご覧ください

シンプルでバリエーションが豊富な万能ラック。 オールステンレスであらゆるシーンでご利用いただけます。

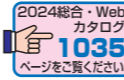

ステンレスSUS430 ステンレスSUS304 No.4仕上げ 均等耐荷重 (本体1台当り) **1000kg**

高さ変更 無償!! 短納期!!

ラック本体ご注文時に、高さ寸法をご指定いただければ追加料金は一切頂きません。納期は営業日3~4日でお届け。

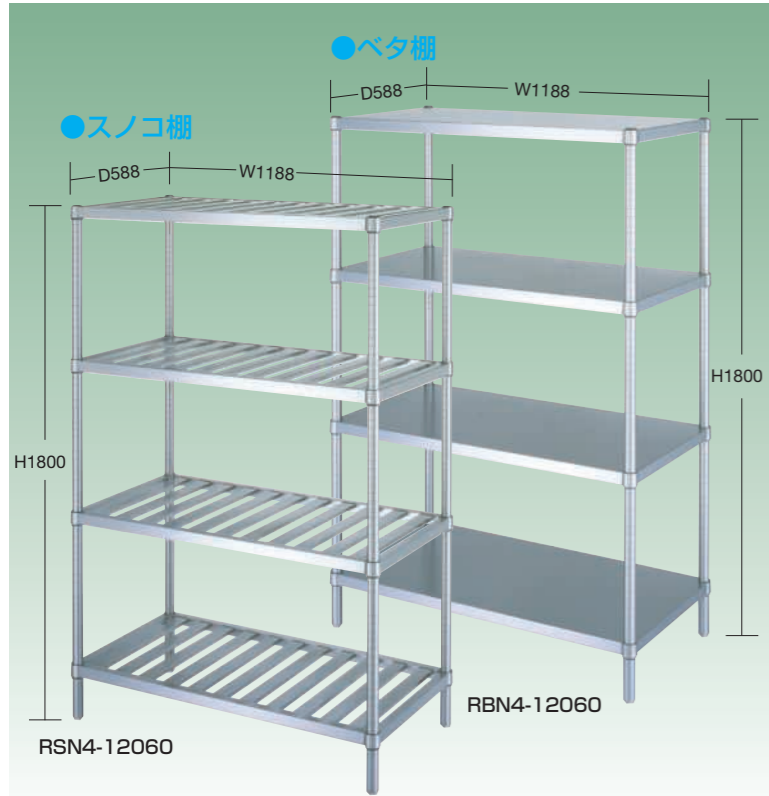

対応可能高さ寸法

アジャスト付: 1800mmまで
100φmm キャスター付: 1800mmまで

※棚板寸法 (間口×奥行) の変更は別途お見積りとなります。
※5mm単位にてご希望の高さに変更する事が可能です。
※全高1800mmまでとなります。(1800mm以上の高さ変更は別途料金頂戴いたします)
詳しくは、弊社係員までお問い合わせ下さい。

ステンスラック特長

- 支柱** ●支柱は外径38φの太径パイプを採用。強度と安全性に優れています。
●25mmピッチで棚・枠の高さが設定可能な全溝支柱です。
- アジャスター** ●アジャスターは0~+30mmの間で調整可能です。
M20×P2.5 SUS304六角ボルト
- 棚板** ●ヘミング加工 (折り返し) により、安全性、強度面に優れています。
●またテーバー方式の為、安易にセットできます。
●コーナーブラケットは美しく、丈夫なSUS304製です。

支柱バンド

支柱と支柱を連結して安定度を高める事ができます。

073841 RPB ○価格(税抜) **¥1,760/個**

※キャスターとの併用はできません。

追加棚板

追加棚

※オプションの棚を追加して、様々な用途にご利用いただける製品を構成していただけます。詳しくは、弊社係員までお問い合わせ下さい。

納入実績

電子機器メーカーのクリーンルーム、製薬会社の洗浄室、検査施設の検査機器台、食品メーカーのライン工場、飲食店、保育園の厨房、大学の研究室、自動車メーカーのライン工場

ラック選びのポイント

- スノコ棚** 通気性の確保が必要な物の保管に最適。
- ベタ棚** コンテナ容器や梱包など安定性が必要な物の保管に最適。

●ステンレスの種類

- ステンレス SUS430** サビに強く、一般家庭やシンクなどに多く使用される材質。梱包材などの管理に最適。SUS304に比べ比較的安価。
- ステンレス SUS304** SUS430より耐食性 (特に酸性) に優れ、衛生管理がより求められる現場に最適。

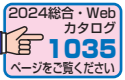

スノコ棚・デラックスタイプ棚板4段

ベタ棚・デラックスタイプ棚板4段

ステンレス SUS304 (単位: mm)

間口×奥行×高さ	品番	質量	価格(税抜)	メーカー希望小売価格
588×438×1800	073691 RSN4-6045	23.8kg	¥ 73,940	¥ 95,600
588×588×1800	073692 RSN4-6060	27.1kg	¥ 81,440	¥105,200
738×438×1800	073693 RSN4-7545	26.2kg	¥ 79,190	¥102,800
738×588×1800	073694 RSN4-7560	30.0kg	¥ 87,250	¥113,600
888×438×1800	073695 RSN4-9045	29.8kg	¥ 87,940	¥114,000
888×588×1800	073696 RSN4-9060	34.3kg	¥ 98,570	¥127,600
1188×438×1800	073697 RSN4-12045	38.0kg	¥103,880	¥134,400
1188×588×1800	073698 RSN4-12060	43.7kg	¥117,250	¥152,000
1188×738×1800	073699 RSN4-12075	49.4kg	¥130,940	¥170,000
1488×438×1800	073700 RSN4-15045	44.6kg	¥118,190	¥153,200
1488×588×1800	073701 RSN4-15060	51.5kg	¥134,690	¥174,800
1488×738×1800	073702 RSN4-15075	58.4kg	¥151,880	¥196,800
1788×438×1800	073703 RSN4-18045	51.2kg	¥132,250	¥171,200
1788×588×1800	073704 RSN4-18060	59.3kg	¥151,190	¥196,400
1788×738×1800	073705 RSN4-18075	67.4kg	¥170,500	¥221,600

ステンレス SUS304 (単位: mm)

間口×奥行×高さ	品番	質量	価格(税抜)	メーカー希望小売価格
588×438×1800	073721 RBN4-6045	21.8kg	¥ 73,940	¥ 95,600
588×588×1800	073722 RBN4-6060	24.9kg	¥ 81,440	¥105,200
738×438×1800	073723 RBN4-7545	24.2kg	¥ 79,190	¥102,800
738×588×1800	073724 RBN4-7560	28.0kg	¥ 87,250	¥113,600
888×438×1800	073725 RBN4-9045	28.3kg	¥ 87,940	¥114,000
888×588×1800	073726 RBN4-9060	33.3kg	¥ 98,570	¥127,600
1188×438×1800	073727 RBN4-12045	34.7kg	¥103,880	¥134,400
1188×588×1800	073728 RBN4-12060	41.7kg	¥117,250	¥152,000
1188×738×1800	073729 RBN4-12075	48.7kg	¥130,940	¥170,000
1488×438×1800	073730 RBN4-15045	41.2kg	¥118,190	¥153,200
1488×588×1800	073731 RBN4-15060	50.1kg	¥134,690	¥174,800
1488×738×1800	073732 RBN4-15075	59.0kg	¥151,880	¥196,800
1788×438×1800	073733 RBN4-18045	47.7kg	¥132,250	¥171,200
1788×588×1800	073734 RBN4-18060	58.5kg	¥151,190	¥196,400
1788×738×1800	073735 RBN4-18075	69.3kg	¥170,500	¥221,600

スノコ棚・スタンダードタイプ棚板4段

ベタ棚・スタンダードタイプ棚板4段

ステンレス SUS430 (単位: mm)

間口×奥行×高さ	品番	質量	価格(税抜)	メーカー希望小売価格
588×438×1800	073706 RS4-6045	23.2kg	¥ 49,570	¥ 64,400
588×588×1800	073707 RS4-6060	26.4kg	¥ 55,820	¥ 72,400
738×438×1800	073708 RS4-7545	25.6kg	¥ 53,320	¥ 69,200
738×588×1800	073709 RS4-7560	29.2kg	¥ 60,190	¥ 78,000
888×438×1800	073710 RS4-9045	29.0kg	¥ 58,570	¥ 76,400
888×588×1800	073711 RS4-9060	33.4kg	¥ 67,070	¥ 86,800
1188×438×1800	073712 RS4-12045	37.0kg	¥ 69,250	¥ 89,600
1188×588×1800	073713 RS4-12060	42.6kg	¥ 79,570	¥102,800
1188×738×1800	073714 RS4-12075	48.2kg	¥ 86,380	¥112,000
1488×438×1800	073715 RS4-15045	43.5kg	¥ 78,250	¥101,600
1488×588×1800	073716 RS4-15060	50.2kg	¥ 90,070	¥117,200
1488×738×1800	073717 RS4-15075	56.9kg	¥ 99,820	¥129,200
1788×438×1800	073718 RS4-18045	49.9kg	¥ 87,320	¥113,200
1788×588×1800	073719 RS4-18060	57.8kg	¥101,380	¥131,200
1788×738×1800	073720 RS4-18075	65.7kg	¥111,940	¥145,200

ステンレス SUS430 (単位: mm)

間口×奥行×高さ	品番	質量	価格(税抜)	メーカー希望小売価格
588×438×1800	073736 RB4-6045	21.3kg	¥ 49,570	¥ 64,400
588×588×1800	073737 RB4-6060	24.3kg	¥ 55,820	¥ 72,400
738×438×1800	073738 RB4-7545	23.6kg	¥ 53,320	¥ 69,200
738×588×1800	073739 RB4-7560	27.3kg	¥ 60,190	¥ 78,000
888×438×1800	073740 RB4-9045	27.6kg	¥ 58,570	¥ 76,400
888×588×1800	073741 RB4-9060	32.5kg	¥ 67,070	¥ 86,800
1188×438×1800	073742 RB4-12045	33.9kg	¥ 69,250	¥ 89,600
1188×588×1800	073743 RB4-12060	40.6kg	¥ 79,570	¥102,800
1188×738×1800	073744 RB4-12075	47.4kg	¥ 86,380	¥112,000
1488×438×1800	073745 RB4-15045	40.1kg	¥ 78,250	¥101,600
1488×588×1800	073746 RB4-15060	48.8kg	¥ 90,070	¥117,200
1488×738×1800	073747 RB4-15075	57.4kg	¥ 99,820	¥129,200
1788×438×1800	073748 RB4-18045	46.4kg	¥ 87,320	¥113,200
1788×588×1800	073749 RB4-18060	57.0kg	¥101,380	¥131,200
1788×738×1800	073750 RB4-18075	67.5kg	¥111,940	¥145,200

オプション

●耐震対策パーツ (運賃別途) ●耐震コネクター RPE ●ステンレスマット RPM ●キャスター ●バンパーゴム RPCB

地震から大切な商品や器材、資材を守る為に。

●耐震プレート RPZ ●キャスター ●バンパーゴム RPCB

●ステンレスマット RPM ●キャスター ●バンパーゴム RPCB

●ステンレス製キャスター 076196 CU-100 ○価格(税抜) **¥ 3,280/個**
※100φウレタン車、ストッパー付

●ステンレス製キャスター 073237 CSU-100 ○価格(税抜) **¥13,480/個**
※100φウレタン車、ストッパー付

●バンパーゴム 073233 RPCB ○価格(税抜) **¥ 1,200/個**

●ステンレスワイヤーシェルフ

均等耐荷重 間口 910・1212mm: 250kg
(棚板1段当り) 間口1518・1821mm: 200kg

支柱・棚板
ステンレスSUS304

強度・衛生面・バリエーションを取り揃えた機能性ラック



SMS-1220B4

●シェルフサイズ

奥行 (mm)	間口 (mm)						
	605	758	910	1062	1212	1518	1821
307	●	●	●	—	●	●	●
359	●	●	●	—	●	●	●
460	●	●	●	●	●	●	●
536	—	●	●	—	●	●	●
613	—	●	●	—	●	●	●
766	—	●	●	—	●	●	●
919	—	—	●	—	●	●	●

●ボール(柱): H1384/H1587/H1892/H2197(mm)

特長

- 数々の化学薬品に対し、優れた耐食性を発揮し、錆、変質を嫌うクリーンルーム等に最適。
- 棚の波は橋梁構造式による力学的な補強で、1段当たり250kg(間口/1220mm)の耐荷重をクリア。

納入実績

電子機器メーカーのクリーンルーム、食品メーカーの恒温室や冷凍庫、製薬メーカー、医療機器メーカー、病院、研究所、ホテルなど



●PSボール

- オールSUS304(18-8)ステンレス
- ボールキャップ
 - 材質: SUS304ステンレス
 - ボール
 - 材質: SUS304ステンレス
 - ダイカストナット(D)
 - 材質: SUS304ステンレス
 - アジャストボルト(B)
 - 材質: SUS304ステンレス

●機器などの保管に最適



●レッジを付けて落下を防止



間口×高さ (W×H)mm	段数	奥行 613mm		
		□品番	価格(税抜)	メーカー希望小売価格
1821×1384	3	073572 SLS-1820A3	¥145,080	¥207,000
	4	073573 SLS-1820A4	¥187,630	¥268,000
1821×1587	4	073574 SLS-1820B4	¥190,670	¥272,000
	5	073575 SLS-1820B5	¥233,220	¥333,000
1821×1892	4	073576 SLS-1820C4	¥193,370	¥276,000
	5	073577 SLS-1820C5	¥235,940	¥337,000
1821×2197	4	073578 SLS-1820D4	¥197,530	¥282,000
	5	073579 SLS-1820D5	¥240,830	¥343,000
(部材) 棚板1枚		073581 SLS-1820	¥ 43,290	¥ 61,000

※その他のサイズバリエーションについては総合カタログをご参照下さい。

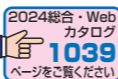

●430ソリッドシェルフ

均等耐荷重 間口 911・1213mm: 180kg
(棚板1段当り) 間口1519・1822mm: 100kg

ステンレス SUS430 支柱 #600仕上げ 棚板 No.4仕上げ

棚板SUS430+アルミダイカストのコストパフォーマンスに優れたシェルフ



LSS-1220B4

●シェルフサイズ

奥行 (mm)	間口 (mm)						
	606	759	911	1063	1213	1519	1822
461	●	●	●	●	●	●	●
614	●	●	●	●	●	●	●

●ボール(柱): H1384/H1587/H1892/H2197(mm)

特長

- 板状の棚で、小さい積載物の収納・整理棚として最適。
- 支柱: SUS304ステンレス製 棚板調整ピッチ(25.4mm)

納入実績

食品メーカーの資材課、製薬メーカーの品質管理、精密機器メーカー、病院、研究所など



●Pボール

- SUS304(18-8)ステンレス
- ボールキャップ
 - 材質: ポリエチレン
 - ボール
 - 材質: SUS304ステンレス
 - ダイカストナット(D)
 - 材質: 亜鉛
 - アジャストボルト(B)
 - 材質: スチール製 三価クロムメッキ



間口×高さ (W×H)mm	段数	奥行 614mm		
		□品番	価格(税抜)	メーカー希望小売価格
1822×1384	4	180270 LSS-1820A4	¥143,730	¥200,000
	5	180271 LSS-1820A5	¥176,170	¥245,500
1822×1587	4	180272 LSS-1820B4	¥144,920	¥202,000
	5	180273 LSS-1820B5	¥178,180	¥247,500
1822×1892	4	180274 LSS-1820C4	¥147,680	¥206,000
	5	180275 LSS-1820C5	¥180,940	¥251,500
1822×2197	4	180276 LSS-1820C6	¥213,370	¥297,000
	6	180277 LSS-1820D4	¥150,750	¥210,000
1822×2197	5	180278 LSS-1820D5	¥183,190	¥255,500
	6	180279 LSS-1820D6	¥216,450	¥301,000
(部材) 棚板1枚		180280 LSS-1820	¥ 32,780	¥ 45,500

※その他のサイズバリエーションについては総合カタログをご参照下さい。

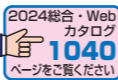

●搬送用オプション

ボール(DB無)に打ち込むだけで移動・搬送カートに用途を変えることができます。総荷重最大200kgまでの中・重量物の移動・搬送に。



●打ち込み式単独キャスター

●打ち込み式単独キャスター1個につき1つ、回転バンパーが付属されています。

●エラストマー車

ゴムのようなクッション性があり、ノンマーキングの上、優れた耐候・耐水性があります。



静荷重: 480kg
動荷重: 200kg

- キャスター: 125φ
- 072216 R125TPE □ 価格(税抜) ¥4,470
- 072217 S125TPE □ 価格(税抜) ¥4,830
- 回転バンパー付 ●金具: 樹脂ボディ

●ウレタン車

耐油・耐摩耗性に優れ、室温-20~85℃に対応しています。



静荷重: 560kg
動荷重: 200kg

- キャスター: 125φ
- 072222 R125U □ 価格(税抜) ¥9,030
- 072223 S125U □ 価格(税抜) ¥9,780
- 回転バンパー付 ●金具: ユニクロメッキ
- ※100φ仕様・ステンレス金具仕様もあります。

●ナイロン車

耐薬品・耐油・耐摩耗性に優れ、室温-40~70℃に対応しています。



静荷重: 560kg
動荷重: 200kg

- キャスター: 125φ
- 072224 R125N □ 価格(税抜) ¥7,530
- 072225 S125N □ 価格(税抜) ¥8,280
- 回転バンパー付 ●金具: ユニクロメッキ
- ※100φ仕様・ステンレス金具仕様もあります。

●導電性ゴム車

帯電防止に優れ、室温-40~80℃に対応しています。



静荷重: 560kg
動荷重: 200kg

- キャスター: 125φ
- 072395 R125E □ 価格(税抜) ¥6,770
- 072396 S125E □ 価格(税抜) ¥7,140
- 回転バンパー付 ●金具: ユニクロメッキ
- ※100φ仕様・ステンレス金具仕様もあります。

●ドローリー

●総荷重300kgまでの重量物や複雑な移動・搬送に最適です。

●ドローリー使用例



均等積載荷重 300kg

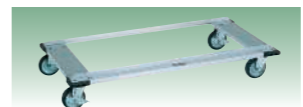

- W1821×D613mm用
- 073411 DLS-1820-R130-S □ 価格(税抜) ¥54,430
- 材質: アルミ製 ●キャスター: 4輪自在ゴム車(対角ストッパー付)

※各本体サイズごとにバリエーションがございます。

●サイドハンドル

●搬送の際の取り回しに便利です。

●サイドハンドル使用例



- 奥行610用
- 072084 LSA □ 価格(税抜) ¥4,130
- 材質: ステンレスSUS304 ●入数: 1本
- 付属品: アルミテーパー=2組、Cリング=2個

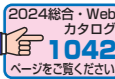

●落下防止・転倒防止対策

シェルフの転倒を防ぐパーツや、シェルフに積載している物品の落下を防ぐパーツを取り揃えています。

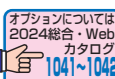

1 可倒式レッジ(落下防止金具)

物品の落下を防止する、後付け可能な器具。手前に倒せる為、物品の出し入れがスムーズに行えます。



- 間口1820専用
- 072160 FL1820S □ 価格(税抜) ¥11,570
- 材質: パー=ステンレスSUS304、取付金具=アルミ製

2 バックレッジとサイドレッジ

棚の背面または前面及び側面に差し込み、物品の落下を防止します。



- 間口1820用
- 高さH 50 072178 BLF1820S □ 価格(税抜) ¥4,940
- 高さH100 072182 BLT1820S □ 価格(税抜) ¥7,120
- 奥行610用
- 高さH 50 072185 SLF610S □ 価格(税抜) ¥2,820
- 高さH100 072188 SLT610S □ 価格(税抜) ¥3,520
- 材質: ステンレスSUS304

3 三角フットプレート

棚の安定感を増やすために、床にボルトで固定できるアジャストボルトです。

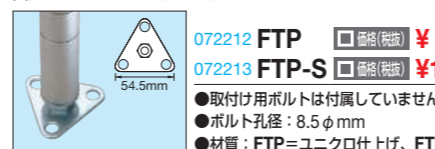

- 072212 FTP □ 価格(税抜) ¥ 530
- 072213 FTP-S □ 価格(税抜) ¥1,080
- 取付け用ボルトは付属していません。
- ボルト孔径: 8.5φmm
- 材質: FTP=ユニクロ仕上げ、FTP-S=ステンレスSUS304

4 セーフティボール

ボールに取付けることで、シェルフの転倒防止ができます。



- 072070 SFPSI2 □ 価格(税抜) ¥11,430
- ジョイント式 ●2本1組 ●伸縮可能範囲150~900mm
- 材質: 金具=スチール、樹脂製、ボール=アルミニウム・アルマイト仕上げ

5 壁面固定金具

棚を壁面に固定するための金具です。シングル用とダブル用の2種類がございます。



- シングル
- 072219 NWFS □ 価格(税抜) ¥1,080
- ダブル
- 072220 NFWF □ 価格(税抜) ¥1,430
- 取付け用ボルトは付属していません。
- ボルト孔径: 7φmm
- 材質: ステンレスSUS430

6 メッシュパネル



- 間口用
- W1820×H1840用
- 072202 MP1820-1840 □ 価格(税抜) ¥41,800
- 奥行用
- D610×H1840用
- 072211 LSMP1840 □ 価格(税抜) ¥14,170
- 材質: スチールワイヤー・クロームメッキ クリアコーティング

均等積載荷重 150~500kg **ステンレス台車**

均等積載荷重 **150kg** **ステンレスパール台車** ●組立式● **ステンレスSUS304** BA仕上げ **1047**

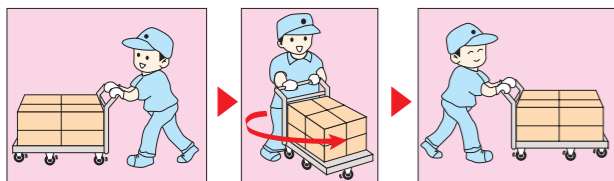

その場で方向転換がすばやくできるクイックターン方式。五輪仕様のキャスターにより、旋回スペースが実に小さくこまわりがきき、狭いところでもスムーズに方向転換ができます。

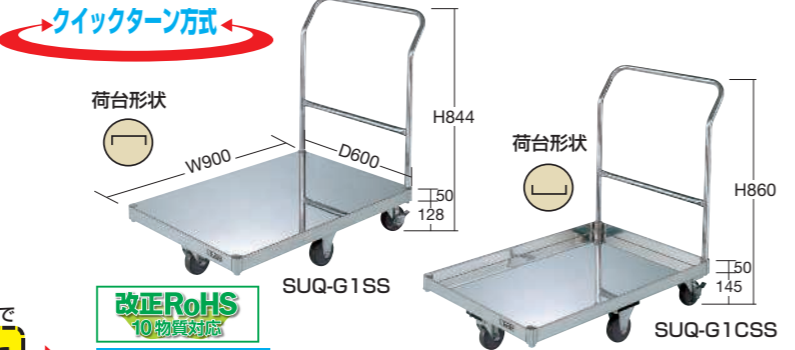
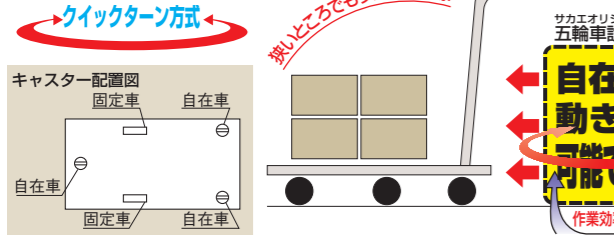

荷台寸法	品番	質量	価格(税抜)	メーカー希望小売価格
900×600	020642 SUQ-G1SS	19kg	¥129,230	¥151,200
	020643 SUQ-G1CSS		¥130,290	¥152,400

均等積載荷重 **350kg** **450kg** **500kg** **ステンレス台車** ●完成品●

均等積載荷重 **350kg** NW-7545 均等積載荷重 **450kg** NW-9060 均等積載荷重 **500kg** NW-1275

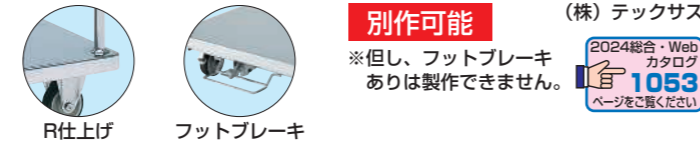
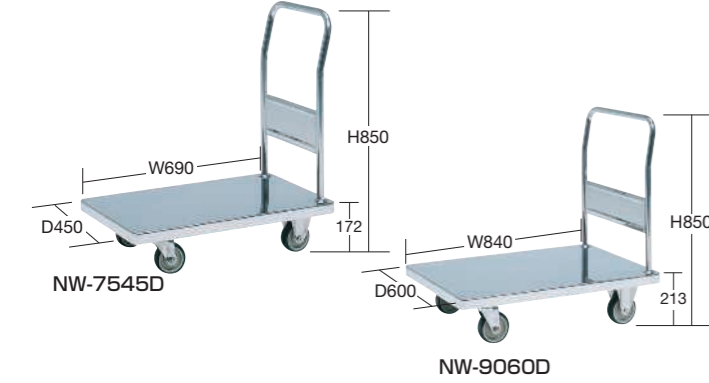

フットブレーキ	荷台寸法	品番	質量	価格(税抜)	メーカー希望小売価格
なし	690×450	217687 NW-7545D	17kg	¥92,470	¥135,000
あり	690×450	217667 NW-7545DFB	20kg	¥118,700	¥174,000
なし	840×600	217688 NW-9060D	25kg	¥114,750	¥167,000
あり	840×600	217668 NW-9060DFB	29kg	¥143,680	¥209,000
なし	1135×750	217689 NW-1275D	37kg	¥151,930	¥221,000
あり	1135×750	217669 NW-1275DFB	42kg	¥182,180	¥265,000

均等耐荷重 (1台当り) **250kg** **ステンスラック 移動式** ●組立式● **1029・1030**

地震に強い!! 横揺れ強度抜群のラックです。



材質	間口×奥行×高さ	段数	品番	質量	価格(税抜)	メーカー希望小売価格
SUS430	900×615×1314	3段	082649 SLN-9033RSU4	43kg	¥118,890	¥139,100
		4段	082650 SLN-9034RSU4	49kg	¥139,670	¥163,400
		3段	082651 SLN-1233RSU4	51kg	¥132,780	¥155,400
		4段	082652 SLN-1234RSU4	59kg	¥157,210	¥183,900
	1200×615×1314	3段	082653 SLN-1833RSU4	68kg	¥160,630	¥187,900
		4段	082654 SLN-1834RSU4	80kg	¥192,660	¥225,400
		4段	082655 SLN-9054RSU4	55kg	¥144,360	¥168,900
		5段	082656 SLN-9055RSU4	63kg	¥165,140	¥193,200
	1200×615×1914	4段	082657 SLN-1254RSU4	65kg	¥161,590	¥189,100
		5段	082658 SLN-1255RSU4	75kg	¥186,020	¥217,600
		4段	082659 SLN-1854RSU4	86kg	¥196,440	¥229,800
		5段	082660 SLN-1855RSU4	100kg	¥228,470	¥267,300

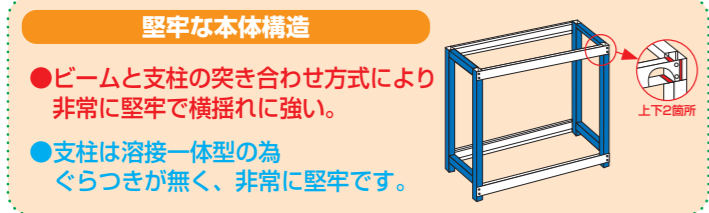

均等積載荷重 **100・150kg** **コンテナ台車** ●完成品●

均等積載荷重 **150kg** **コンテナ台車 (ナイロンウレタン車仕様)** **ステンレスSUS304** 2B仕上げ **1050**

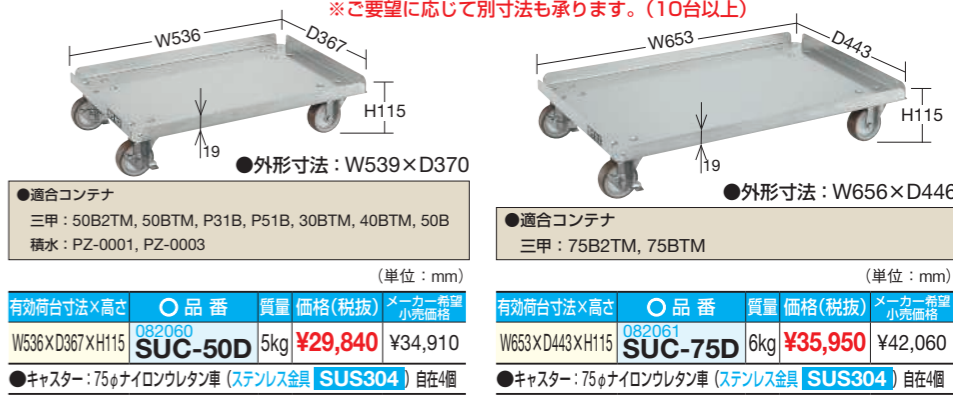

均等積載荷重 **100kg** **コンテナ台車 (エラストマー車仕様)** **ステンレスSUS430** NO.4仕上げ **1050**

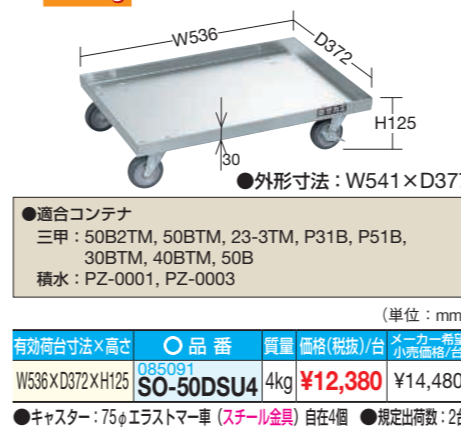

均等積載荷重 **500kg** **ステンレス製ロールボックスパレット** ●完成品● (株) テックサス

ココがポイント!
 ● スチール製の商品より水や湿気、汚れに強く、防錆性もあり、耐久度が高く衛生的。
 ● 屋外での使用、冷蔵・冷凍・恒温環境などでも広くご使用いただけます。



外形サイズ	特長
800×610	ダンボールなど小型の荷物を積み上げる際に最適。
950×610	サイズが小さく小回りが利き、取り回しが楽で往復の作業などにオススメ。
850×660	
950×810	奥行に広く、大型の荷物の運搬に最適。
1100×810	間口が広く、長尺物から大容量の荷物の運搬に最適。

ステンレス SUS304		エコノミータイプ (ゴム車)			デラックスタイプ (ゴム車)			
外形寸法	内形寸法	質量	品番	価格(税抜)	メーカー希望小売価格	品番	価格(税抜)	メーカー希望小売価格
800×610×1700	740×570×1470	38kg	217558 MC-1E	¥126,500	¥165,000	217562 MC-1D	¥152,030	¥198,000
950×610×1700	890×570×1470	41kg	217559 MC-2E	¥131,190	¥171,000	217563 MC-2D	¥156,720	¥204,000
950×810×1700	890×770×1470	45kg	217560 MC-3E	¥145,690	¥190,000	217564 MC-3D	¥171,970	¥223,000
1100×810×1700	1040×770×1470	48kg	217561 MC-4E	¥150,020	¥195,000	217565 MC-4D	¥174,770	¥228,000
850×660×1700	790×620×1470	40kg	217430 MC-5E	¥148,680	¥183,000	217431 MC-5D	¥174,680	¥215,000

別作対応可能！！

- 医療・理化学・工場の洗浄ラインなどでご使用可能です。
- ご指定のサイズ・線径、洗浄機やラインに合わせて製作いたします。

【特注加工例】

- ポリエチレンコーティング
 皮膜が柔らかく、衝撃緩和になり、試験管やビーカーなどガラス製品のご使用にオススメ。
 推奨使用温度は60～70℃。
 対応色は白・黒・グレーの3色。
- ナイロンコーティング
 表面硬度が高いため耐久性があり、耐薬品性と耐熱性も高いので洗浄機での使用にオススメ。
 推奨使用温度は110～120℃。
 対応色は白・黒の2色。

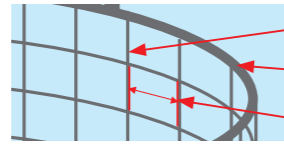

線径網：網目に使われている線の太さ

線径枠：枠部分に使われている線径

網目：網目部分の内寸

2024総合・Web
カタログ
1059
ページをご覧ください



ポリエチレンコーティング製品

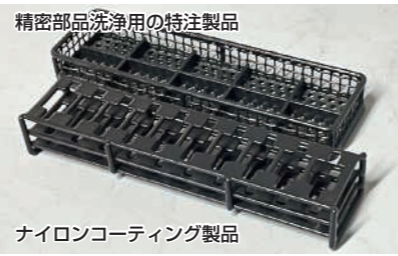

精密部品洗浄用の特注製品

ナイロンコーティング製品

別作・特注例 別作・特注は1個から製作可能です。お気軽にご相談下さい。

- 丸カゴを500φ、取手付きにて特注した場合 参考価格 **¥35,000/個**（10個製作）
- SS角カゴ443をナイロンコーティング(黒)した場合 参考価格 **¥21,000/個**（10個製作） ※納期：受注後実働約1カ月



ステンレスSUS304
 線径網：0.8mm 線径枠：3mm（単位：mm）
 外形寸法 □品番 価格(税抜) メーカー希望小売価格
 150φ×H150 **194612 SS丸カゴ150** **¥3,040** ¥4,500
 ●網目5.5mm目 ●規定出荷数：28個



ステンレスSUS304
 線径網：0.8mm 線径枠：3mm（単位：mm）
 外形寸法 □品番 価格(税抜) メーカー希望小売価格
 200φ×H200 **194613 SS丸カゴ200** **¥4,130** ¥5,600
 ●網目5.5mm目 ●規定出荷数：18個



ステンレスSUS304
 線径網：0.8mm 線径枠：4mm（単位：mm）
 外形寸法 □品番 価格(税抜) メーカー希望小売価格
 250φ×H250 **194603 SS丸カゴ250** **¥6,900** ¥9,100
 ●網目5.5mm目 ●規定出荷数：5個



ステンレスSUS304
 線径網：0.8mm 線径枠：4mm（単位：mm）
 外形寸法 □品番 価格(税抜) メーカー希望小売価格
 270φ×H270 **194610 SS丸カゴ270** **¥8,940** ¥12,900
 ●網目5.5mm目 ●規定出荷数：6個

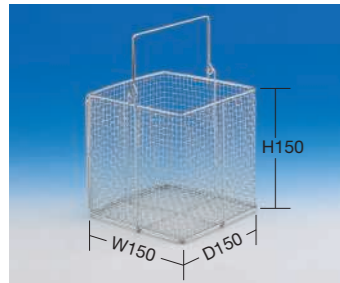

ステンレスSUS304
 線径網：0.8mm 線径枠：3mm（単位：mm）
 外形寸法(W×D×H) □品番 価格(税抜) メーカー希望小売価格
 150×150×150 **194614 SS角カゴ150** **¥3,130** ¥4,600
 ●網目5.5mm目 ●規定出荷数：24個

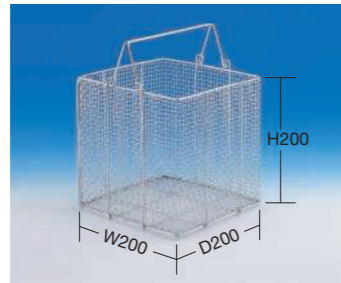

ステンレスSUS304
 線径網：0.8mm 線径枠：3mm（単位：mm）
 外形寸法(W×D×H) □品番 価格(税抜) メーカー希望小売価格
 200×200×200 **194615 SS角カゴ200** **¥4,370** ¥5,900
 ●網目5.5mm目 ●規定出荷数：18個

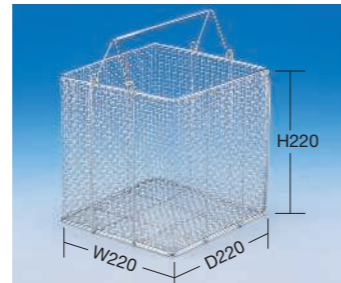

ステンレスSUS304
 線径網：0.8mm 線径枠：3mm（単位：mm）
 外形寸法(W×D×H) □品番 価格(税抜) メーカー希望小売価格
 220×220×220 **194618 SS角カゴ220** **¥5,320** ¥7,700
 ●網目5.5mm目 ●規定出荷数：12個

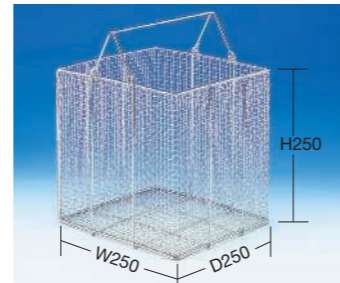

ステンレスSUS304
 線径網：0.8mm 線径枠：4mm（単位：mm）
 外形寸法(W×D×H) □品番 価格(税抜) メーカー希望小売価格
 250×250×250 **194606 SS角カゴ250** **¥7,090** ¥9,300
 ●網目5.5mm目 ●規定出荷数：4個



ステンレスSUS304
 線径網：0.95mm 線径枠：4mm（単位：mm）
 外形寸法 □品番 価格(税抜) メーカー希望小売価格
 400φ×H300 **194605 SS丸カゴ430** **¥15,880** ¥21,200
 ●網目5.5mm目 ●規定出荷数：4個



ステンレスSUS304
 線径網：0.8mm 線径枠：4mm（単位：mm）
 外形寸法(W×D×H) □品番 価格(税抜) メーカー希望小売価格
 400×200×200 **194608 SS角カゴ422** **¥8,550** ¥12,100
 ●網目5.5mm目 ●規定出荷数：9個

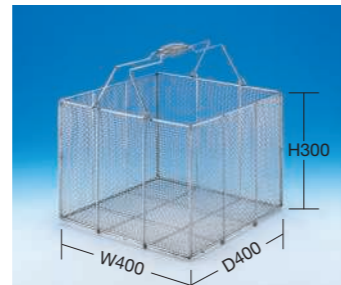

ステンレスSUS304
 線径網：0.95mm 線径枠：4mm（単位：mm）
 外形寸法(W×D×H) □品番 価格(税抜) メーカー希望小売価格
 400×400×300 **194609 SS角カゴ443** **¥15,520** ¥22,500
 ●網目5.5mm目 ●規定出荷数：4個



ステンレスSUS304
 線径網：1.1mm（単位：mm）
 外形寸法(W×D×H) □品番 価格(税抜) メーカー希望小売価格
 300×200×160 **194601 SS洗浄カゴ(小)** **¥5,350** ¥5,900
 340×260×160 **194602 SS洗浄カゴ(大)** **¥6,270** ¥7,000
 ●網目10mm目 ●規定出荷数：小=23個、大=24個

●浅型角バット

2024総合・Web
カタログ
1060
ページをご覧ください

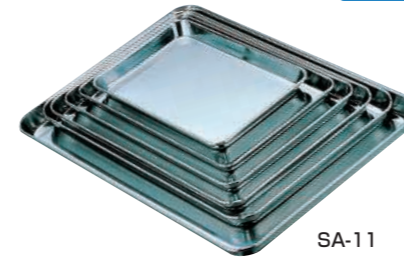

SA-11

ステンレス SUS430 (単位：mm)

外形寸法	□品番	価格(税抜)	メーカー希望小売価格
W385×D284×H22	195301 SA-11	¥1,930★	¥2,100
W414×D304×H22	195302 SA-12	¥2,230★	¥2,400
W437×D324×H23	195303 SA-13	¥2,750★	¥3,000
W465×D343×H23	195304 SA-14	¥3,170★	¥3,400
W488×D360×H23	195305 SA-15	¥3,770★	¥3,800
W513×D378×H23	195306 SA-16	¥4,500★	¥4,500
W537×D398×H23	195307 SA-17	¥4,590★	¥4,620
W562×D415×H23	195308 SA-18	¥5,020★	¥5,050

●角バット

2024総合・Web
カタログ
1060
ページをご覧ください



SA-21

ステンレス SUS304 (単位：mm)

外形寸法	□品番	価格(税抜)	メーカー希望小売価格
W295×D230×H49	195309 SA-21	¥2,040★	¥2,200
W322×D251×H53	195310 SA-22	¥2,220★	¥2,400
W352×D265×H60	195311 SA-23	¥2,590★	¥2,800
W408×D290×H65	195312 SA-24	¥3,330★	¥3,600
W477×D335×H84	195313 SA-25	¥4,800★	¥5,200
W573×D364×H97	195314 SA-26	¥7,370★	¥8,400
W581×D422×H113	195315 SA-27	¥9,030★	¥10,300
W640×D425×H153	195316 SA-28	¥19,490★	¥22,300

●各種手付もできます（別途価格）。 ●SA-28は取手付

●深型組バット

2024総合・Web
カタログ
1060
ページをご覧ください



SA-31

ステンレス SUS304 (単位：mm)

外形寸法	□品番	価格(税抜)	メーカー希望小売価格
W346×D240×H90	195317 SA-31	¥3,690★	¥4,000
W362×D257×H92	195318 SA-32	¥3,950★	¥4,300
W405×D285×H95	195319 SA-33	¥5,080★	¥5,800
W435×D314×H100	195320 SA-34	¥6,050★	¥6,900
W475×D343×H113	195321 SA-35	¥7,890★	¥9,000
W514×D372×H125	195322 SA-36	¥9,800★	¥11,200
W557×D397×H154	195323 SA-37	¥13,390★	¥15,300
W635×D447×H183	195324 SA-38	¥21,680★	¥24,800

●SA-37・38のみ取手付にできます（別途価格）。

●浅型組バット

2024総合・Web
カタログ
1060
ページをご覧ください



SA-41

同寸法であれば
セットで使用できます。

ステンレス SUS304 (単位：mm)

外形寸法	□品番	価格(税抜)	メーカー希望小売価格
W268×D205×H38	195325 SA-41	¥1,570★	¥1,700
W295×D231×H41	195326 SA-42	¥1,840★	¥2,000
W322×D252×H41	195327 SA-43	¥2,130★	¥2,300
W353×D265×H40	195328 SA-44	¥2,300★	¥2,500
W405×D290×H39	195329 SA-45	¥2,940★	¥3,200
W478×D335×H48	195330 SA-46	¥4,050★	¥4,400
W578×D365×H66	195331 SA-47	¥6,550★	¥7,100
W579×D420×H75	195332 SA-48	¥8,670★	¥9,400

●水切バット

2024総合・Web
カタログ
1060
ページをご覧ください



SA-51

ステンレス SUS304 (単位：mm)

外形寸法	□品番	価格(税抜)	メーカー希望小売価格
W248×D200×H32	195333 SA-51	¥1,850★	¥2,100
W268×D205×H40	195334 SA-52	¥2,100★	¥2,400
W295×D231×H43	195335 SA-53	¥2,450★	¥2,800
W322×D252×H43	195336 SA-54	¥2,730★	¥3,100
W353×D265×H42	195337 SA-55	¥3,070★	¥3,500
W405×D290×H41	195338 SA-56	¥4,130★	¥4,700
W478×D335×H50	195339 SA-57	¥5,790★	¥6,300
W578×D365×H68	195340 SA-58	¥7,990★	¥9,100

●深型長バット

2024総合・Web
カタログ
1060
ページをご覧ください



SA-61

ステンレス SUS304 (単位：mm)

外形寸法	□品番	価格(税抜)	メーカー希望小売価格
W170×D129×H73	195341 SA-61	¥1,850★	¥2,000
W221×D150×H76	195342 SA-62	¥2,100★	¥2,300
W270×D166×H79	195343 SA-63	¥2,670★	¥2,900
W321×D186×H85	195344 SA-64	¥3,040★	¥3,300
W372×D202×H88	195345 SA-65	¥4,030★	¥4,600
W420×D219×H115	195346 SA-66	¥5,690★	¥6,500
W469×D253×H123	195347 SA-67	¥7,100★	¥7,200
W518×D278×H131	195348 SA-68	¥8,530★	¥8,600

●番重バット

2024総合・Web
カタログ
1060
ページをご覧ください



SA-71

ステンレス SUS304 (単位：mm)

外形寸法	□品番	価格(税抜)	メーカー希望小売価格
W368×D285×H82	195349 SA-71	¥6,920★	¥7,900
W368×D285×H113	195350 SA-72	¥7,700★	¥8,800
W465×D345×H78	195351 SA-73	¥8,520★	¥9,700
W465×D345×H115	195352 SA-74	¥9,380★	¥10,700
W551×D372×H83	195353 SA-75	¥9,830★	¥11,200
W551×D372×H113	195354 SA-76	¥10,690★	¥12,200
W655×D440×H88	195355 SA-77	¥11,480★	¥13,100
W655×D440×H118	195356 SA-78	¥12,620★	¥14,400

●各種手付もできます（別途価格）。

●浅型角バット

2024総合・Web
カタログ
1060
ページをご覧ください



SA-81

●本体・フタ=**ステンレス SUS304** (単位：mm)

外形寸法	□品番	価格(税抜)	メーカー希望小売価格
W347×D270×H52	195357 SA-81	¥4,700★	¥4,700
W355×D275×H11	195358 SA-81 フタ	¥2,090★	¥2,300
W413×D312×H50	195359 SA-83	¥5,390★	¥5,400
W420×D320×H11	195360 SA-83 フタ	¥2,700★	¥2,700
W473×D362×H50	195361 SA-85	¥6,800★	¥6,800
W481×D371×H12	195362 SA-85 フタ	¥3,600★	¥3,600

●浅型組バット

2024総合・Web
カタログ
1060
ページをご覧ください



ステンレス SUS304 (単位：mm)

外形寸法	□品番	価格(税抜)	メーカー希望小売価格
W210×D150×H35	195363 SA-91	¥1,670★	¥1,800
W225×D164×H36	195364 SA-92	¥1,740★	¥2,000
W239×D179×H40	195365 SA-93	¥2,030★	¥2,300
W254×D192×H46	195366 SA-94	¥2,100★	¥2,400
W270×D210×H48	195367 SA-95	¥2,200★	¥2,500

ステンレスタンク 運賃別途

(株) オオモリ

別作対応可能！！

- 食品・製薬など多くの業界で製作実績有り
- サイズ変更や用途に合わせて加工など1個からでも製作可能！

詳しくは弊社係員までお問い合わせ下さい。

加工・特注例 サニタリー仕様などご要望に応じて特注可能です。

●レーザーマーキング	●R加工	●半カール	●1/2ボールバルブ(L管)袴付き
・洗浄しても消えず、異物混入の心配がありません。	・容器底の角部分などに丸みをつける加工。内容物の滞留を防止し、洗浄しやすくなり、さらに強度も上がります。	・半分だけカールすることによりゴミが溜まりにくく、洗浄しやすい加工。	・タンクの内容物の排出用にボールバルブを取付出来ます。充填用の継手や底排出用のドレン口なども加工可能。

別作・特注例 別作・特注は1個から製作可能です。お気軽にご相談下さい。



OM1010-19

25L密閉タンクOM1010-19特注例 (各10個製作の場合)

- レーザーマーキング3文字「原料用」加工代金(本体別) 参考価格 **+ ¥6,300/個** ※納期：受注後実働約10日
- 1/2ボールバルブ(L管)・袴H50の加工代金(本体別) 参考価格 **+ ¥32,000/個** ※納期：受注後実働約40日
- ニューライトパッキン(高耐薬品性)仕様(本体別) 参考価格 **+ ¥15,500/個** ※納期：受注後実働約10日

密閉タンク



OM1010-14

内径×高さ×厚さ	容量(ℓ)	口 品 番	価格(税抜)	メーカー希望小売価格
180φ×180×t0.7	4	OM1010-14	¥14,700	¥14,700
210φ×210×t0.7	7	OM1010-15	¥17,000	¥17,000
240φ×240×t0.7	10	OM1010-16	¥19,900	¥19,900
270φ×270×t0.8	15	OM1010-17	¥22,100	¥22,100
300φ×300×t0.8	20	OM1010-18	¥24,400	¥24,400
330φ×330×t0.8	25	OM1010-19	¥30,500	¥30,500

- ニューライトパッキン(高耐薬品性)・テフロンパッキン・バイトンパッキン仕様も承ります。
- SUS316Lもできます。



OM1010-01

内径×高さ	容量(ℓ)	口 品 番	価格(税抜)	メーカー希望小売価格
180φ×180	4	OM1010-01	¥13,400	¥13,400
210φ×210	7	OM1010-02	¥14,900	¥14,900
240φ×240	10	OM1010-03	¥18,500	¥18,500
270φ×270	15	OM1010-04	¥20,100	¥20,100
300φ×300	20	OM1010-05	¥29,050	¥29,300
330φ×330	25	OM1010-06	¥28,100	¥28,100
360φ×360	36	OM1010-07	¥34,690	¥35,100
387φ×390	45	OM1010-08	¥40,500	¥40,500
430φ×450	65	OM1010-09	¥49,530	¥53,100
470φ×470	80	OM1010-10	¥61,000	¥61,000
470φ×600	100	OM1010-11	¥65,400	¥65,400

- ニューライトパッキン(高耐薬品性)・テフロンパッキン・バイトンパッキン仕様も承ります。
- SUS316Lもできます。

ステンレス SUS304

内径×高さ×厚さ	容量(ℓ)	口 品 番	価格(税抜)	メーカー希望小売価格
240φ×240×t0.7	10	OM1010-20	¥25,900	¥25,900
300φ×300×t0.8	20	OM1010-21	¥29,900	¥29,900
360φ×360×t0.9	36	OM1010-22	¥45,100	¥45,100
387φ×390×t0.9	45	OM1010-23	¥51,800	¥51,800
430φ×450×t1.0	65	OM1010-24	¥60,700	¥60,700
470φ×470×t1.2	80	OM1010-25	¥74,200	¥74,200
470φ×600×t1.2	100	OM1010-26	¥78,700	¥78,700

- ワンタッチ開閉式 ●バイトンパッキン仕様も承ります。

フタ付タンク

特長

- 標準容器OM1024シリーズは、薬液や粉等様々な貯蔵用容器として適しております。
- スタンダードタイプはSUS304。
- 耐蝕性に優れているSUS316Lでも対応できます。
- 仕上げは、内外面バフ研磨です。



OM1024-01

●ストック蓋付 ステンレス SUS304

内径×高さ	容量(ℓ)	口 品 番	板厚	価格(税抜)	メーカー希望小売価格
300φ×300	20	OM1024-01	0.8	¥16,430	¥16,960
330φ×330	25	OM1024-02	0.8	¥20,180	¥20,740
360φ×360	36	OM1024-03	0.9	¥24,540	¥25,240
387φ×390	45	OM1024-04	0.9	¥29,270	¥30,300
430φ×450	65	OM1024-05	1.0	¥38,100	¥38,100
470φ×470	80	OM1024-06	1.2	¥46,700	¥46,700
470φ×600	100	OM1024-07	1.2	¥51,900	¥51,900

ビーカー・コンテナ・バケツ・スコップ・ミキシングボール・深型角ポット 運賃別途

プレス口付ビーカー

(株) オオモリ

2024総合・Webカタログ
1069
ページをご覧ください

- ※全商品取手付。
- ※取手なしもあります。
- ※3ℓ以上はパイプ取手になります。
- ※目盛りなし、折り返しなしのサニタリーモデルも対応可。



ステンレス SUS304

内径×高さ	容量	口 品 番	板厚	価格(税抜)	メーカー希望小売価格
50φ×57	100cc(25cc毎目盛り)	OM49-01	0.6	¥ 950	¥ 1,240
69φ×69	200cc(20cc毎目盛り)	OM49-02		¥ 1,150	¥ 1,440
72φ×78	300cc(50cc毎目盛り)	OM49-03		¥ 1,290	¥ 1,700
81φ×108	500cc(50cc毎目盛り)	OM49-04		¥ 1,720	¥ 2,610
107φ×120	1ℓ(100cc毎目盛り)	OM49-05		¥ 2,320	¥ 3,140
137φ×150	2ℓ(200cc毎目盛り)	OM49-06		¥ 3,080	¥ 4,050
155φ×178	3ℓ(500cc毎目盛り)	OM49-07		¥ 4,270	¥ 6,010
178φ×212	5ℓ(500cc毎目盛り)	OM49-08		¥ 5,790	¥ 7,440
240φ×245	10ℓ(2ℓ毎目盛り)	OM49-31	¥10,490	¥11,500	

●OM49-31は両取手2ヶ所・背部取手1ヶ所の取手が付いています。

バケツA型



スギコ産業(株)

2024総合・Webカタログ
1077
ページをご覧ください



バケツ蓋

ステンレス SUS304

外径×高さ	口 品 番	容量	価格(税抜)	メーカー希望小売価格
300φ×260	195898 BA-13	13ℓ	¥6,470★	¥8,000
300φ×305	195899 BA-15	15ℓ	¥7,930★	¥8,800
300φ×345	195901 BA-18	18ℓ	¥8,790★	¥9,900

●バケツ蓋(A・B型共通) ステンレス SUS304

外径×高さ	口 品 番	価格(税抜)	メーカー希望小売価格
305φ×17	195902 BAB-F	¥1,500★	¥1,700

ミキシングボール

スギコ産業(株)

2024総合・Webカタログ
1067
ページをご覧ください



ステンレス SUS304

内径×高さ	口 品 番	容量(ℓ)	価格(税抜)	メーカー希望小売価格
130φ×52	076005 SA-M13	0.57	¥ 870	¥ 900
150φ×62	076013 SA-M15	0.85	¥ 1,000	¥ 1,100
180φ×72	076006 SA-M18	1.33	¥ 1,200	¥ 1,360
210φ×82	076014 SA-M21	2.20	¥ 1,620★	¥ 1,640
240φ×94	076007 SA-M24	3.20	¥ 1,990★	¥ 2,000
270φ×105	076015 SA-M27	4.55	¥ 2,340	¥ 2,800
300φ×115	076008 SA-M30	6.30	¥ 3,340★	¥ 3,400
330φ×126	076016 SA-M33	8.20	¥ 4,330	¥ 4,500
360φ×137	076009 SA-M36	10.50	¥ 4,580	¥ 5,100
390φ×148	076017 SA-M39	12.60	¥ 5,820	¥ 5,900
420φ×159	076010 SA-M42	16.20	¥ 6,270	¥ 7,100
450φ×170	076018 SA-M45	20.50	¥ 8,020	¥ 8,400
500φ×191	076011 SA-M50	28.20	¥ 9,670	¥11,000
550φ×208	076019 SA-M55	37.00	¥11,390	¥14,000
600φ×230	076012 SA-M60	44.50	¥14,980	¥17,000

軽量ステンレスコンテナ

スギコ産業(株)

特長

- 高い通気性と耐久性を両立したステンレスコンテナ。
- 積み重ね時にも抜群の安定感。

2024総合・Webカタログ
1068
ページをご覧ください



側面高通気タイプ ST-2A290



底面高通気タイプ ST-1A290

底面角穴タイプ

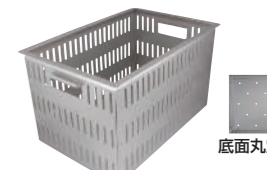

底面丸穴タイプ

スタンダードタイプ ST-3A290

ステンレス SUS304

外形寸法	有効内寸	口 品 番	質量	価格(税抜)	メーカー希望小売価格
W515×D340×H290	W475×D300×H288	196260 ST-1A290	2.7kg	¥26,790	¥30,000
		196261 ST-2A290	2.6kg	¥27,690	¥31,000
		196262 ST-3A290	2.9kg	¥25,900	¥29,000

スコップ



スギコ産業(株)

2024総合・Webカタログ
1075
ページをご覧ください



SCI-L

●氷スコップ ステンレス SUS304

外形寸法(A×B)	口 品 番	価格(税抜)	メーカー希望小売価格
109×195	195930 SCI-S	¥3,140★	¥3,390
133×205	195931 SCI-L	¥3,790★	¥4,120
165×243	195932 SCI-LL	¥4,740★	¥5,080

●柄：100mm

深型角ポット

スギコ産業(株)



※目盛り付

2024総合・Webカタログ
1066
ページをご覧ください



●取手なし ステンレス SUS304

A×B×H	口 品 番	容量(ℓ)	価格(税抜)	メーカー希望小売価格
80×80×79	195872 KPS-8	0.46	¥2,780	¥3,200
90×90×89	195873 KPS-9	0.70	¥3,070	¥3,500
105×105×104	195874 KPS-10	1.10	¥3,780	¥4,300
120×120×119	195875 KPS-12	1.60	¥4,240	¥4,900
135×135×134	195876 KPS-13	2.30	¥5,600	¥5,600
150×150×149	195877 KPS-15	3.10	¥5,700	¥6,500
165×165×164	195878 KPS-16	4.20	¥6,470	¥7,500
180×180×179	195879 KPS-18	5.30	¥7,550	¥8,600

●取手付 ステンレス SUS304 ※KPS-33・36・39は目盛りがありません。

A×B×H	口 品 番	容量(ℓ)	価格(税抜)	メーカー希望小売価格
190×190×189	195880 KPS-19	6.4	¥ 9,990	¥10,400
210×210×209	195881 KPS-21	8.6	¥10,640	¥12,400
240×240×239	195882 KPS-24	12.6	¥14,770	¥17,000
270×270×269	195883 KPS-27	18.0	¥19,120	¥21,900
300×300×299	195884 KPS-30	25.0	¥24,090	¥27,700
330×330×330	195885 KPS-33	35.0	¥45,900	¥45,900
360×360×360	195886 KPS-36	46.0	¥58,900	¥58,900
390×390×390	195887 KPS-39	59.0	¥69,800	¥69,800