



ステンレス キャンペーンカタログ

2020

STAINLESS CAMPAIGN CATALOGUE



キャンペーン期間

本日》 8/20
THU

工場器具・機器の専門メーカー

均等耐荷重
50~100kg

ステンレスワゴンシリーズ G

グリーン購入法
適合商品

ステンレスCSワゴン 完成品

均等耐荷重
50kg
(25kg/段)

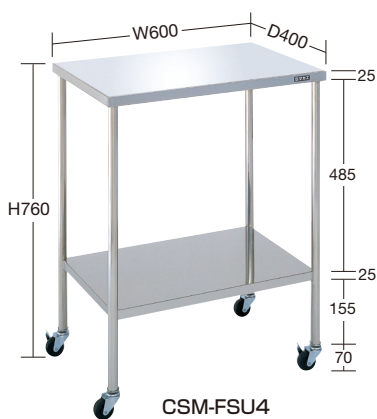

2020総合・Web
カタログ
880
ページをご覧ください

※ナイロンウレタン車
仕様も承ります。

CSM-FSU4

ステンレス SUS430 ステンレス SUS304 (単位: mm)

材質	間口×奥行×高さ	品番	質量	価格(税抜)	メーカー希望 小売価格	特価(税抜)
SUS430	600×400×760	022625 CSM-FSU4	9kg	¥24,830	¥29,000	¥21,200
SUS304	600×400×760	022626 CSM-FSU	9kg	¥29,440	¥34,300	¥25,100

●キャスター: 50φゴム車(スチール金具)

ステンレス SUS430 ステンレス SUS304 BA仕上げ

●パンチング仕様取手付 ホコリが溜り難いパンチング仕様。

均等耐荷重
75kg
(40kg/段)



2020総合・Web
カタログ
882
ページをご覧ください

●パンチングメタル詳細

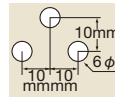

ステンレス SUS304 (単位: mm)

材質	間口×奥行×高さ	品番	質量	価格(税抜)	メーカー希望 小売価格	特価(税抜)
SUS304	750×450×845	082028 CSE-FPSU	11kg	¥50,370	¥58,000	¥42,900

●キャスター: 100φナイロンウレタン車(スチール金具)

ステンレススペシャルワゴン 組立式

均等耐荷重
75kg



2020総合・Web
カタログ
858
ページをご覧ください

補強板

SSR4-02HSU

※最下段は棚板の取付けはできません。

棚板は皿型・フラット型に組み替え可能!

(単位: mm)

材質	間口×奥行×高さ	品番	質量	価格(税抜)	メーカー希望 小売価格	特価(税抜)
SUS430	400×330×710	082935 SSR4-02HSU	4.8kg	¥24,380	¥28,400	¥20,800
SUS304	400×330×710	082205 SSR-02HSU	4.8kg	¥29,940	¥34,900	¥25,500

●キャスター: 50φナイロンウレタン車(スチール金具)

ステンレス SUS430 ステンレス SUS304 BA仕上げ

均等耐荷重
100kg

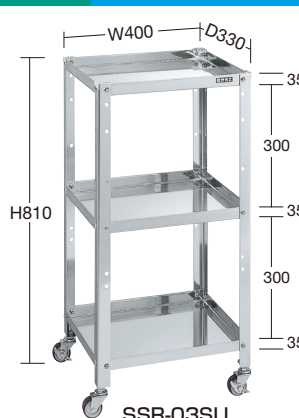

2020総合・Web
カタログ
859
ページをご覧ください

SSR-03SU

棚板は皿型・フラット型に組み替え可能!

(単位: mm)

材質	間口×奥行×高さ	品番	質量	価格(税抜)	メーカー希望 小売価格	特価(税抜)
SUS430	400×330×810	082932 SSR4-03SU	7kg	¥28,460	¥33,200	¥24,200
SUS304	400×330×810	082202 SSR-03SU	7kg	¥39,330	¥45,900	¥33,500

●キャスター: 50φナイロンウレタン車(スチール金具)

ステンレスニューパールワゴン 組立式

均等耐荷重
100kg



スチール(メッキ仕上げ)
オープンフロアストッパー
(2020総合・WebカタログP873)

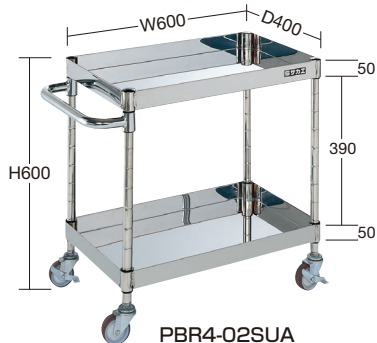

PBR4-02SUA

●棚板厚: 0.7mm

棚板は皿型・フラット型に組み替え可能!

(単位: mm)

材質	間口×奥行×高さ	品番	価格(税抜)	メーカー希望 小売価格	特価(税抜)
SUS430	600×400×600	082761 PBR4-02SUA	¥31,430	¥36,700	¥26,800
SUS304	600×400×600	082771 PBR-02SUA	¥55,210	¥64,000	¥47,000

●キャスター: 75φナイロンウレタン車(スチール金具) ●質量: 8.5kg

2020総合・Web
カタログ
874
ページをご覧ください

ステンレス SUS430	棚板	SUS430(BA仕上げ)	ステンレス SUS304	棚板・ 支柱・取手	SUS304(BA仕上げ)
--------------	----	---------------	--------------	--------------	---------------

均等耐荷重
100kg



スチール(メッキ仕上げ)
オープンフロアストッパー
(2020総合・WebカタログP873)

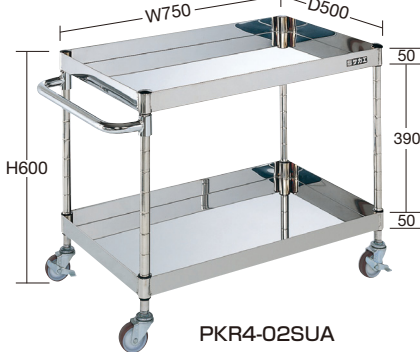

PKR4-02SUA

●棚板厚: 0.7mm

棚板は皿型・フラット型に組み替え可能!

(単位: mm)

材質	間口×奥行×高さ	品番	価格(税抜)	メーカー希望 小売価格	特価(税抜)
SUS430	750×500×600	082762 PKR4-02SUA	¥33,650	¥39,300	¥28,700
SUS304	750×500×600	082772 PKR-02SUA	¥60,440	¥70,000	¥51,400

●キャスター: 75φナイロンウレタン車(スチール金具) ●質量: 10.5kg

均等耐荷重
60~200kg

ステンレスワゴンシリーズ G グリーン購入法 適合商品

ステンレススーパーワゴン ・組立式・

均等耐荷重
120kg



KMR-150SU

●棚板厚：1.2mm

棚板は皿型・フラット型に組み替え可能！

(単位：mm)

カスター	間口×奥行×高さ	○品番	価格(税抜)	メーカー希望 小売価格	特価(税抜)
スチール金具	600×450×880	020281 KMR-150SU	¥60,060	¥70,000	¥51,100
導電		020301 KMR-150SUD	¥60,060	¥70,000	¥51,100
ステンレス金具		020309 KMR-150SS	¥71,970	¥84,000	¥61,200

●カスター：75φ ●質量：20kg

均等耐荷重
20kg

ステンレスSUS304 BA仕上げ



GR-200SU

●棚板厚：1.2mm

棚板は皿型・フラット型に組み替え可能！

(単位：mm)

カスター	間口×奥行×高さ	○品番	価格(税抜)	メーカー希望 小売価格	特価(税抜)
スチール金具	900×600×880	020289 GR-200SU	¥114,910	¥134,000	¥97,700
導電		020303 GR-200SUD	¥114,170	¥133,000	¥97,100
ステンレス金具		020311 GR-200SS	¥129,770	¥151,000	¥110,400

●カスター：100φ ●質量：44kg

2020総合・Web
カタログ
864
ページをご覧ください

均等耐荷重
120kg

ステンレスニューパールワゴン高さ調整タイプ ・組立式・

ステンレス SUS430	棚板	SUS430(BA仕上げ)	ステンレス SUS304	棚板・取手	SUS340(BA仕上げ)
	支柱・取手	スチール(ダブルニッケルクロムメッキ仕上げ)		支柱	SUS304(#400仕上げ) (スライド支柱=ダブルニッケルクロムメッキ仕上げ)

2020総合・Web
カタログ
886
ページをご覧ください

●上部昇降タイプ

高さ850~1100mm の範囲で任意の高さに調整可能!!



PBR4-03SUT

(単位：mm)

材質	間口×奥行×高さ	○品番	質量	価格(税抜)	メーカー希望 小売価格	特価(税抜)
SUS430	600×400	082731 PBR4-03SUT	18kg	¥50,890	¥59,000	¥43,300
SUS304	×850~1100	082751 PBR-03SUT		¥79,540	¥92,000	¥67,700

●カスター：100φナイロンウレタン車 (スチール金具)



PKR-03SUT

(単位：mm)

材質	間口×奥行×高さ	○品番	質量	価格(税抜)	メーカー希望 小売価格	特価(税抜)
SUS430	750×500	082732 PKR4-03SUT	25kg	¥55,350	¥64,000	¥47,100
SUS304	×850~1100	082752 PKR-03SUT		¥87,010	¥101,000	¥74,000

●カスター：100φナイロンウレタン車 (スチール金具)

●オプションもあります。
2020総合・Web
カタログ
873
ページをご覧ください



オールステンレス (430)
オプションフロアロックダブル仕様
(2020総合・WebカタログP873)

均等耐荷重
60kg

ステンレスハンディーワゴン ・完成品・

特長

- 本体の材質が**SUS304**なので、耐蝕性・耐薬品性に優れています。
- 本体はワンタッチで折りたたみができ、保管スペースが削減できます。

●折りたたみ状態



折りたたみ時
厚み：110mm
高さ：965mm



ステンレスSUS304 #400仕上げ

折りたたみ式のステンレスワゴンです。

2020総合・Web
カタログ
878
ページをご覧ください

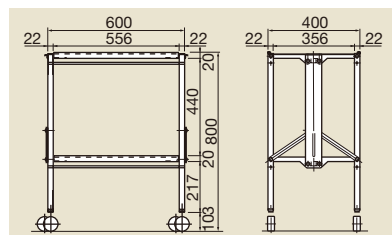

ステンレスSUS304

(単位：mm)

間口×奥行×高さ	○品番	質量	価格(税抜)	メーカー希望 小売価格	特価(税抜)
600×400×800	023222 FD-64SS	12kg	¥87,800	¥102,000	¥74,700

●カスター：75φナイロンウレタン車 (ステンレス金具 SUS304)

※導電性ゴム車は化学反応により、床面が黒くなる場合があります。 ※カスターは、ストッパー付2個

均等耐荷重

80kg

ステンレスワゴンシリーズ

・組立式・

別作対応OK

あらゆる作業で使用できる万能ワゴン。

ステンレスSUS430

ステンレスSUS304

他種類キャスターや寸法変更も可能です。

※詳しくは弊社係員までお問い合わせ下さい。

●仕様

		ステンレスSUS430		ステンレスSUS304	
棚	棚板	SUS430	No.4仕上 板厚0.8mm	SUS304	No.4仕上 板厚0.8mm
	コーナーブラケット	SUS304			
ガード		SUS304 6φmm			
ハンドル		SUS430		SUS304	
支柱	パイプ	SUS430 25φmm		SUS304 25φmm	
	キャスター	75φ ウレタン車(ストップバー付 4輪) スチール製			

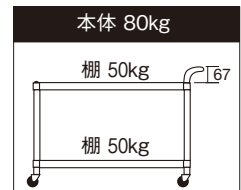
2020総合・Web
カタログ
889・890
ページをご覧ください

●M02-U75型 (ベタ棚2段仕様)



(単位: mm)

ステンレス SUS430

間口×奥行×高さ	□品番	質量	価格(税抜)	メーカー希望小売価格	特価(税抜)
600×450×800	076136 M02-6045-U75	10.5kg	¥27,130	¥35,200	¥23,900
750×450×800	076137 M02-7545-U75	11.7kg	¥28,880	¥37,400	¥25,500
750×600×800	076138 M02-7560-U75	14.4kg	¥32,180	¥42,600	¥28,400
900×450×800	076139 M02-9045-U75	12.9kg	¥30,630	¥39,600	¥27,000
900×600×800	076140 M02-9060-U75	16.1kg	¥35,000	¥45,600	¥30,800

●MN02-U75型 (ベタ棚2段仕様)



(単位: mm)

ステンレス SUS304

間口×奥行×高さ	□品番	質量	価格(税抜)	メーカー希望小売価格	特価(税抜)
600×450×800	076166 MN02-6045-U75	10.8kg	¥34,380	¥44,700	¥30,300
750×450×800	076167 MN02-7545-U75	12.0kg	¥37,500	¥48,300	¥33,000
750×600×800	076168 MN02-7560-U75	14.8kg	¥43,750	¥56,400	¥38,500
900×450×800	076169 MN02-9045-U75	13.2kg	¥40,000	¥51,700	¥35,200
900×600×800	076170 MN02-9060-U75	16.5kg	¥47,500	¥61,400	¥41,800

●M11-U75型 (上ガード付棚・下ベタ棚仕様)



(単位: mm)

ステンレス SUS430

間口×奥行×高さ	□品番	質量	価格(税抜)	メーカー希望小売価格	特価(税抜)
600×450×800	076141 M11-6045-U75	11.2kg	¥31,880	¥41,500	¥28,100
750×450×800	076142 M11-7545-U75	12.6kg	¥35,000	¥45,600	¥30,800
750×600×800	076143 M11-7560-U75	15.4kg	¥39,380	¥51,300	¥34,700
900×450×800	076144 M11-9045-U75	13.9kg	¥37,500	¥48,300	¥33,000
900×600×800	076145 M11-9060-U75	17.2kg	¥42,500	¥54,900	¥37,400

●MN11-U75型 (上ガード付棚・下ベタ棚仕様)



(単位: mm)

ステンレス SUS304

間口×奥行×高さ	□品番	質量	価格(税抜)	メーカー希望小売価格	特価(税抜)
600×450×800	076171 MN11-6045-U75	11.4kg	¥38,750	¥50,500	¥33,900
750×450×800	076172 MN11-7545-U75	12.8kg	¥43,130	¥55,600	¥37,700
750×600×800	076173 MN11-7560-U75	15.7kg	¥49,380	¥64,300	¥43,200
900×450×800	076174 MN11-9045-U75	14.1kg	¥45,630	¥59,500	¥39,900
900×600×800	076175 MN11-9060-U75	17.5kg	¥53,750	¥69,800	¥47,000

●M03-U75型 (ベタ棚3段仕様)

●中間棚は25mm
ピッチにて組立
時に設定可能。

(単位: mm)

ステンレス SUS430

間口×奥行×高さ	□品番	質量	価格(税抜)	メーカー希望小売価格	特価(税抜)
600×450×800	076151 M03-6045-U75	13.6kg	¥34,380	¥44,600	¥30,300
750×450×800	076152 M03-7545-U75	15.4kg	¥36,880	¥47,900	¥32,500
750×600×800	076153 M03-7560-U75	19.4kg	¥43,130	¥55,600	¥38,000
900×450×800	076154 M03-9045-U75	17.2kg	¥39,380	¥51,200	¥34,700
900×600×800	076155 M03-9060-U75	21.9kg	¥46,250	¥60,100	¥40,700

●MN03-U75型 (ベタ棚3段仕様)

●中間棚は25mm
ピッチにて組立
時に設定可能。

(単位: mm)

ステンレス SUS304

間口×奥行×高さ	□品番	質量	価格(税抜)	メーカー希望小売価格	特価(税抜)
600×450×800	076181 MN03-6045-U75	13.9kg	¥45,000	¥58,300	¥39,600
750×450×800	076182 MN03-7545-U75	15.7kg	¥49,380	¥63,700	¥43,500
750×600×800	076183 MN03-7560-U75	19.9kg	¥58,130	¥75,700	¥51,200
900×450×800	076184 MN03-9045-U75	17.6kg	¥53,130	¥68,800	¥46,800
900×600×800	076185 MN03-9060-U75	22.5kg	¥64,380	¥83,200	¥56,700

均等耐荷重
75~200kg

ステンレス作業台シリーズ ・組立式・

均等耐荷重
75kg

ステンレス小型作業台

ステンレスSUS430 2B仕上げ

2020総合・Web
カタログ
913
ページをご覧ください

特長

- コンパクトで安価な作業台です。
- 高さは一般的な作業台・シンクと同じ800mm。補助テーブルとして最適です。
- 床から下棚までの寸法は約300mm。水回りでも安心してお使いいただけます。

●寸法図

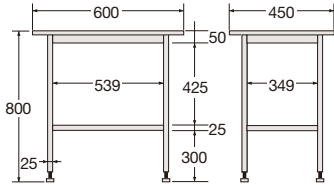

●天板断面図

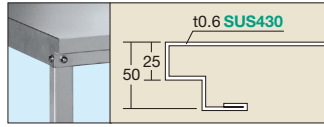

(単位：mm)

材質	間口×奥行×高さ	品番	質量	価格(税抜)	メーカー希望小売価格	特価(税抜)
SUS430	600×450×800	081321 SK4-600	7kg	¥20,850	¥24,390	¥17,800

●アジャスター：M8 (P=1.25)

均等耐荷重
75kg

ステンスフリーワゴン天板付 高さ調整タイプ

グリーン購入
対応商品

ステンレスSUS430
ステンレスSUS304

2020総合・Web
カタログ
914
ページをご覧ください

高さ721~921mm
の範囲で任意の
高さに調整可能!!

特長

- クリーンルーム等の補助テーブルに最適です。
- キャスター付で手軽に移動できます。
- 作業台用の天板で安定した作業ができます。
- 棚板(BA仕上)付で小物等を置けます。

●寸法図

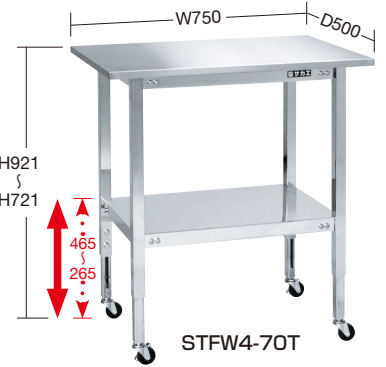
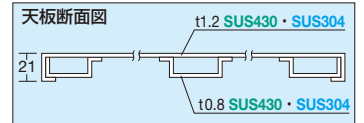
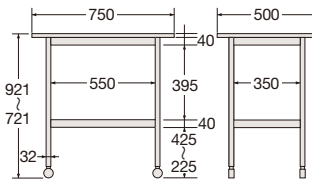

STFW4-70T

(単位：mm)

材質	間口×奥行×高さ	品番	質量	価格(税抜)	メーカー希望小売価格	特価(税抜)
SUS430	750×500	084222 STFW4-70T	15kg	¥73,400	¥85,000	¥62,400
SUS304	×721~921	084221 STFW-70T		¥101,160	¥118,000	¥86,000

●キャスター：50φゴム車(スチール金具)、ストッパー付2個

均等耐荷重
200kg

ステンレス作業台

グリーン購入
対応商品

耐薬性・耐食性に優れたステンレス製作業台!



カンヌキは中央のみの
取付けとなります

SUS4-127LCN



アジャスター
ステンレスSUS304
ネジ径：
M12×
P=1.75

ステンレスSUS430 No.4仕上げ

2020総合・Web
カタログ
896
ページをご覧ください

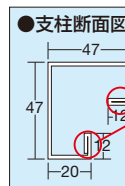

ヘミング加工
(二重曲げ)を
施しています
ので安全性に
優れています。

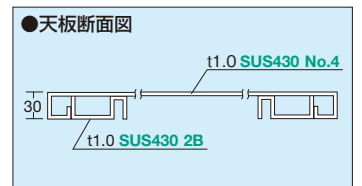

(単位：mm)

材質	間口×奥行×高さ	品番	質量	価格(税抜)	メーカー希望小売価格	特価(税抜)
SUS430	900×600×800	087021 SUS4-096LCN	21kg	¥58,130	¥67,000	¥49,500
	1200×600×800	087022 SUS4-126LCN	25kg	¥63,860	¥74,000	¥54,300
	1200×750×800	087023 SUS4-127LCN	26kg	¥66,800	¥78,000	¥56,800
	1500×750×800	087024 SUS4-157LCN	36kg	¥75,120	¥87,000	¥63,900
	1800×750×800	087025 SUS4-187LCN	39kg	¥80,350	¥93,000	¥68,300

均等耐荷重
150kg

ステンレス高さ調整作業台

グリーン購入
対応商品

作業に合わせて、人に合わせて高さ調整が可能です!
高さ700~900mm の範囲で任意の高さに調整可能!!



カンヌキは中央のみの
取付けとなります

SUT4-187LCN

ステンレスSUS430 ステンレスSUS304 No.4仕上げ

2020総合・Web
カタログ
898
ページをご覧ください

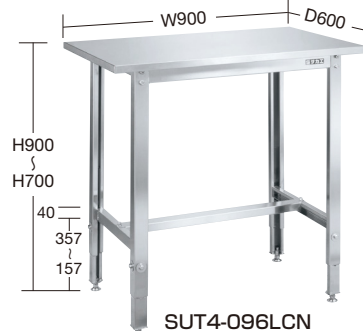

SUT4-096LCN

(単位：mm)

材質	間口×奥行×高さ	品番	質量	価格(税抜)	メーカー希望小売価格	特価(税抜)
SUS430	900×600	087031 SUT4-096LCN	23kg	¥70,040	¥81,000	¥59,600
SUS304	×700~900	087041 SUT3-096LCN	23kg	¥93,090	¥108,000	¥79,200
SUS430	1200×600	087032 SUT4-126LCN	27kg	¥74,180	¥86,000	¥63,100
SUS304	×700~900	087042 SUT3-126LCN	27kg	¥102,460	¥119,000	¥87,100
SUS430	1800×750	087035 SUT4-187LCN	41kg	¥97,750	¥114,000	¥83,100
SUS304	×700~900	087045 SUT3-187LCN	41kg	¥128,620	¥150,000	¥109,400

均等耐荷重
150・250kg

ステンレス作業台 H800mm ・組立式・

別作対応OK

ステンレス作業台特長

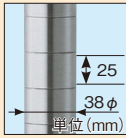

●支柱は外径38φの太径パイプを採用。強度と安全性に優れています。
●25mmピッチで棚・枠の高さが設定可能な全溝支柱です。

●アジャスター

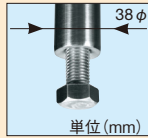

●アジャスタは0～+30mmの間で調整可能です。
M20×P2.5
SUS304六角ボルト

●スノコ

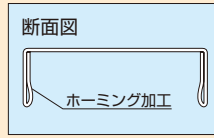

●スノコの裏面は、ホーミング加工により、安全性、強度面に優れています。

●棚（裏面）

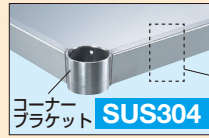

★高さ変更無償★

作業台本体ご注文時に高さ寸法をご指定いただければ追加料金は一切頂きません。

※対応可能高さ寸法：右記の通り
※天板寸法(間口×奥行)の変更は別途お見積りとなります。
詳しくは、弊社係員までお問い合わせ下さい。

アジャスト付

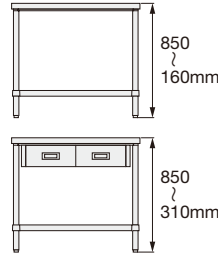

75φmm キャスター付

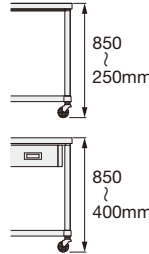

100φmm キャスター付

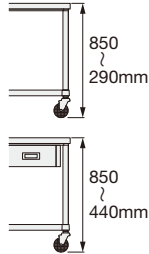

※5mm単位にてご希望の高さに調整する事が可能です。
※オプションにて全高1200mmまで対応可能です。

●ベタ棚

均等耐荷重 **250kg**

2020総合・Webカタログ
918・919
ページをご覧ください

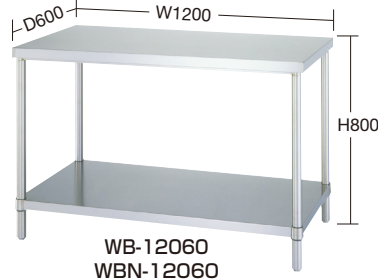

●H枠

均等耐荷重 **150kg**

2020総合・Webカタログ
918・920
ページをご覧ください

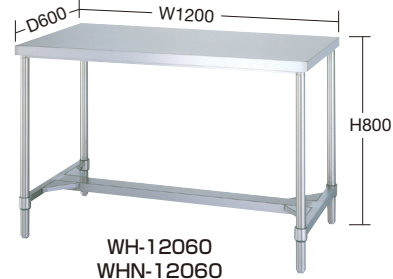

材質	間口×奥行×高さ	品番	質量	価格(税抜)	メーカー希望小売価格	特価(税抜)
SUS430	450×450×800	074490 WB-4545	11.0kg	¥24,000	¥27,200	¥18,500
	600×450×800	073194 WB-6045	12.6kg	¥26,290	¥29,800	¥20,300
	600×600×800	073195 WB-6060	14.5kg	¥29,720	¥33,700	¥22,900
	750×450×800	074491 WB-7545	14.1kg	¥28,490	¥32,300	¥22,000
	750×600×800	073196 WB-7560	16.3kg	¥32,430	¥36,700	¥25,000
	900×450×800	074492 WB-9045	16.5kg	¥31,580	¥35,800	¥24,300
	900×600×800	073197 WB-9060	19.3kg	¥36,430	¥41,100	¥28,100
	900×750×800	073198 WB-9075	23.4kg	¥40,720	¥46,100	¥31,400
	900×900×800	073199 WB-9090	26.4kg	¥45,000	¥50,900	¥34,700
	1200×600×800	073200 WB-12060	24.1kg	¥42,860	¥48,700	¥33,000
	1200×750×800	073201 WB-12075	29.6kg	¥48,580	¥55,000	¥37,400
	1200×900×800	073202 WB-12090	33.7kg	¥53,580	¥60,700	¥41,300
	1500×600×800	073203 WB-15060	30.6kg	¥50,000	¥56,800	¥38,500
	1500×750×800	073204 WB-15075	35.7kg	¥56,430	¥63,700	¥43,500
	1500×900×800	073205 WB-15090	40.9kg	¥62,150	¥70,500	¥47,900
SUS304	450×450×800	074436 WBN-4545	11.3kg	¥34,130	¥38,700	¥26,100
	600×450×800	074454 WBN-6045	12.9kg	¥37,860	¥42,900	¥29,000
	600×600×800	074455 WBN-6060	14.8kg	¥42,150	¥47,700	¥32,200
	750×450×800	074437 WBN-7545	14.5kg	¥41,190	¥46,700	¥31,600
	750×600×800	074438 WBN-7560	16.8kg	¥46,040	¥52,200	¥35,300
	900×450×800	074456 WBN-9045	16.9kg	¥46,430	¥52,400	¥35,500
	900×600×800	074457 WBN-9060	19.8kg	¥52,150	¥59,100	¥39,900
	900×750×800	074439 WBN-9075	24.0kg	¥60,330	¥68,400	¥46,200
	900×900×800	074440 WBN-9090	27.2kg	¥66,860	¥75,800	¥51,200
	1200×600×800	074458 WBN-12060	24.8kg	¥62,150	¥70,600	¥47,500
	1200×750×800	074459 WBN-12075	30.4kg	¥72,860	¥82,500	¥55,700
	1200×900×800	074441 WBN-12090	34.6kg	¥80,610	¥91,400	¥61,700
	1500×600×800	074460 WBN-15060	31.4kg	¥75,000	¥85,000	¥57,300
	1500×750×800	074461 WBN-15075	36.7kg	¥85,000	¥96,300	¥65,000
	1500×900×800	074442 WBN-15090	42.0kg	¥94,290	¥106,900	¥72,200
1800×600×800	074462 WBN-18060	36.7kg	¥85,000	¥96,200	¥65,000	
1800×750×800	074463 WBN-18075	43.1kg	¥96,430	¥109,100	¥73,700	
1800×900×800	074464 WBN-18090	49.4kg	¥106,430	¥121,200	¥81,300	

※間口(1200/1500/1800)サイズの奥行450mmタイプもございます。

材質	間口×奥行×高さ	品番	質量	価格(税抜)	メーカー希望小売価格	特価(税抜)
SUS430	450×450×800	073122 WH-4545	10.5kg	¥24,100	¥26,600	¥18,600
	600×450×800	073123 WH-6045	11.8kg	¥25,720	¥28,400	¥19,900
	600×600×800	073124 WH-6060	13.2kg	¥28,430	¥31,300	¥21,900
	750×450×800	073125 WH-7545	13.1kg	¥27,540	¥30,400	¥21,200
	750×600×800	073126 WH-7560	14.7kg	¥30,430	¥33,600	¥23,500
	900×450×800	073127 WH-9045	14.7kg	¥29,900	¥33,000	¥23,100
	900×600×800	073131 WH-9060	17.4kg	¥33,860	¥37,300	¥26,100
	900×750×800	073132 WH-9075	21.1kg	¥37,860	¥41,700	¥29,200
	900×900×800	073133 WH-9090	24.1kg	¥41,430	¥45,700	¥31,900
	1200×600×800	073134 WH-12060	20.8kg	¥38,580	¥42,800	¥29,700
	1200×750×800	073135 WH-12075	25.4kg	¥43,580	¥48,200	¥33,600
	1200×900×800	073136 WH-12090	28.9kg	¥47,860	¥52,500	¥36,900
	1500×600×800	073137 WH-15060	25.9kg	¥44,290	¥48,900	¥34,100
	1500×750×800	073138 WH-15075	29.7kg	¥49,290	¥54,400	¥38,000
	1500×900×800	073139 WH-15090	33.8kg	¥53,580	¥59,400	¥41,300
SUS304	450×450×800	074411 WHN-4545	10.8kg	¥32,990	¥37,400	¥25,500
	600×450×800	074412 WHN-6045	12.1kg	¥35,630	¥40,400	¥27,500
	600×600×800	074413 WHN-6060	13.6kg	¥38,900	¥44,100	¥30,000
	750×450×800	074414 WHN-7545	13.4kg	¥38,370	¥43,500	¥29,600
	750×600×800	074415 WHN-7560	15.1kg	¥41,900	¥47,500	¥32,300
	900×450×800	074416 WHN-9045	15.1kg	¥42,070	¥47,700	¥32,500
	900×600×800	074465 WHN-9060	17.8kg	¥47,150	¥53,200	¥36,300
	900×750×800	074466 WHN-9075	21.6kg	¥53,580	¥61,200	¥41,300
	900×900×800	074467 WHN-9090	24.7kg	¥59,290	¥67,200	¥45,700
	1200×600×800	074468 WHN-12060	21.4kg	¥54,290	¥61,500	¥41,800
	1200×750×800	074469 WHN-12075	26.1kg	¥62,860	¥71,200	¥48,400
	1200×900×800	074470 WHN-12090	29.7kg	¥68,580	¥77,900	¥52,800
	1500×600×800	074471 WHN-15060	26.6kg	¥64,290	¥72,700	¥49,500
	1500×750×800	074472 WHN-15075	30.5kg	¥71,430	¥81,100	¥55,000
	1500×900×800	074473 WHN-15090	34.8kg	¥77,860	¥88,800	¥60,000
1800×600×800	074474 WHN-18060	30.5kg	¥71,430	¥80,900	¥55,000	
1800×750×800	074475 WHN-18075	35.0kg	¥79,290	¥90,200	¥61,100	
1800×900×800	074476 WHN-18090	39.8kg	¥87,150	¥98,700	¥67,100	

※間口(1200/1500/1800)サイズの奥行450mmタイプもございます。

均等耐荷重
120~250kg

ステンレス作業台 H800mm

・組立式・

別作対応OK

●オプションキャスター (スチール製) **運賃別途**



75φ CU-75 ○価格(税抜) ¥990/個 特価(税抜) ¥760/個
100φ CU-100 ○価格(税抜) ¥2,680/個 特価(税抜) ¥2,060/個
※ウレタン車、ストッパー付
75φ CR-75 ○価格(税抜) ¥990/個 特価(税抜) ¥760/個
100φ CR-100 ○価格(税抜) ¥2,680/個 特価(税抜) ¥2,060/個
※ゴム車、ストッパー付

●オプションキャスター (ステンレス製) **運賃別途**



75φ CSU-75 ○価格(税抜) ¥4,560/個 特価(税抜) ¥3,490/個
100φ CSU-100 ○価格(税抜) ¥11,190/個 特価(税抜) ¥8,550/個
※ウレタン車、ストッパー付
75φ CSR-75 ○価格(税抜) ¥4,560/個 特価(税抜) ¥3,490/個
100φ CSR-100 ○価格(税抜) ¥11,190/個 特価(税抜) ¥8,550/個
※ゴム車、ストッパー付

●オプション防振アジャスター (ステンレス製) **運賃別途**



D-A3 20×100SUS
○価格(税抜) **¥4,100**★/本
特価(税抜) **¥3,140**/本

※防振アジャスターと本体を同時発注された場合は全高800mmにて出荷致します。

※作業台とオプションキャスターと同時発注の際はキャスター込全高800mmにて出荷致します。(キャスター付均等耐荷重は150kg)

●三方枠 均等耐荷重 **150kg**

2020総合・Web
カタログ
918
ページをご覧ください



WT-12060

●スノコ棚 均等耐荷重 **250kg**

2020総合・Web
カタログ
919
ページをご覧ください



WS-12060

ステンレス SUS430

(単位: mm)

間口×奥行×高さ	○品番	質量	価格(税抜)	メーカー希望 小売価格	特価(税抜)
450×450×800	073128 WT-4545	10.1kg	¥24,100	¥26,600	¥18,600
600×450×800	073143 WT-6045	11.2kg	¥25,720	¥28,400	¥19,800
600×600×800	073144 WT-6060	12.6kg	¥28,430	¥31,300	¥21,900
750×450×800	073129 WT-7545	12.3kg	¥27,540	¥30,400	¥21,200
750×600×800	073145 WT-7560	13.9kg	¥30,430	¥33,600	¥23,500
900×450×800	073130 WT-9045	14.1kg	¥29,900	¥33,000	¥23,100
900×600×800	073146 WT-9060	16.3kg	¥33,860	¥37,300	¥26,100
900×750×800	073147 WT-9075	19.9kg	¥37,860	¥41,700	¥29,200
900×900×800	073148 WT-9090	22.1kg	¥41,430	¥45,700	¥31,900
1200×600×800	073149 WT-12060	19.7kg	¥38,580	¥42,800	¥29,700
1200×750×800	073150 WT-12075	24.2kg	¥43,580	¥48,200	¥33,600
1200×900×800	073151 WT-12090	26.9kg	¥47,860	¥52,500	¥36,900
1500×600×800	073152 WT-15060	24.6kg	¥44,290	¥48,900	¥34,100
1500×750×800	073153 WT-15075	28.3kg	¥49,290	¥54,400	¥38,000
1500×900×800	073154 WT-15090	31.6kg	¥53,580	¥59,400	¥41,300
1800×600×800	073155 WT-18060	28.1kg	¥48,580	¥54,000	¥37,400
1800×750×800	073156 WT-18075	32.3kg	¥54,290	¥60,200	¥41,800
1800×900×800	073157 WT-18090	36.2kg	¥59,290	¥65,700	¥45,700

※間口(1200/1500/1800) サイズの奥行450mmタイプもございます。

ステンレス SUS430

(単位: mm)

間口×奥行×高さ	○品番	質量	価格(税抜)	メーカー希望 小売価格	特価(税抜)
450×450×800	074489 WS-4545	11.3kg	¥24,000	¥27,200	¥18,500
600×450×800	073158 WS-6045	13.1kg	¥26,290	¥29,800	¥20,300
600×600×800	073159 WS-6060	15.0kg	¥29,720	¥33,700	¥22,900
750×450×800	073120 WS-7545	14.6kg	¥28,490	¥32,300	¥22,000
750×600×800	073160 WS-7560	16.8kg	¥32,430	¥36,700	¥25,000
900×450×800	073121 WS-9045	16.8kg	¥31,580	¥35,800	¥24,300
900×600×800	073161 WS-9060	19.5kg	¥36,430	¥41,100	¥28,100
900×750×800	073162 WS-9075	23.5kg	¥40,720	¥46,100	¥31,400
900×900×800	073163 WS-9090	26.4kg	¥45,000	¥50,900	¥34,700
1200×600×800	073164 WS-12060	24.6kg	¥42,860	¥48,700	¥33,000
1200×750×800	073165 WS-12075	29.7kg	¥48,580	¥55,000	¥37,400
1200×900×800	073166 WS-12090	33.5kg	¥53,580	¥60,700	¥41,300
1500×600×800	073167 WS-15060	30.9kg	¥50,000	¥56,800	¥38,500
1500×750×800	073168 WS-15075	35.6kg	¥56,430	¥63,700	¥43,500
1500×900×800	073169 WS-15090	40.2kg	¥62,150	¥70,500	¥47,900
1800×600×800	073171 WS-18060	35.9kg	¥56,430	¥63,900	¥43,500
1800×750×800	073172 WS-18075	41.5kg	¥63,580	¥71,800	¥49,000
1800×900×800	073173 WS-18090	47.0kg	¥70,000	¥79,500	¥53,900

※間口(1200/1500/1800) サイズの奥行450mmタイプもございます。

●ベタ棚片面引出し付 均等耐荷重 **250kg**

2020総合・Web
カタログ
922
ページをご覧ください

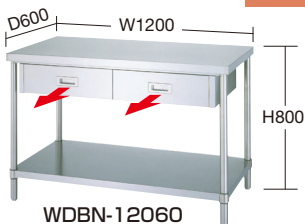

WDBN-12060

●引出し内寸法

※A、Bの寸法は表中に表示しています。

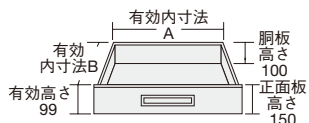

ステンレス SUS304

(単位: mm)

間口×奥行×高さ	○品番	引出数	引出し内寸 A×B	質量	価格(税抜)	メーカー希望 小売価格	特価(税抜)
600×450×800	076210 WDBN-6045	1	350×290	20.3kg	¥65,930	¥74,800	¥50,800
600×600×800	076211 WDBN-6060		350×350	23.3kg	¥74,000	¥84,000	¥57,000
750×450×800	074426 WDBN-7545	1	450×290	23.0kg	¥72,940	¥82,700	¥56,200
750×600×800	076212 WDBN-7560		450×350	26.5kg	¥82,290	¥93,400	¥63,400
900×450×800	074427 WDBN-9045	2	300×290	28.8kg	¥90,140	¥102,200	¥69,500
900×600×800	076213 WDBN-9060		300×350	32.6kg	¥102,580	¥116,400	¥79,000
900×750×800	076214 WDBN-9075	2	350×290	36.8kg	¥110,720	¥125,700	¥85,300
1200×450×800	074428 WDBN-12045		450×290	36.0kg	¥108,310	¥122,800	¥83,400
1200×600×800	076215 WDBN-12060	2	450×350	41.0kg	¥122,430	¥139,000	¥94,300
1200×750×800	076216 WDBN-12075		450×350	46.5kg	¥132,860	¥150,900	¥102,400
1500×450×800	074429 WDBN-15045	3	375×290	44.2kg	¥132,860	¥150,900	¥102,400
1500×600×800	076217 WDBN-15060		375×350	52.1kg	¥149,290	¥169,500	¥115,000
1500×750×800	076218 WDBN-15075	3	375×350	57.4kg	¥159,290	¥180,800	¥122,700
1500×900×800	076219 WDBN-15090		375×350	62.7kg	¥168,580	¥191,400	¥129,900
1800×450×800	076220 WDBN-18045	4	350×290	53.1kg	¥155,150	¥176,100	¥119,500
1800×600×800	076221 WDBN-18060		350×350	62.6kg	¥174,430	¥198,000	¥134,400
1800×750×800	076222 WDBN-18075	4	350×350	68.9kg	¥185,790	¥210,900	¥143,100
1800×900×800	076223 WDBN-18090		350×350	75.3kg	¥196,430	¥223,000	¥151,300

●納期: 2週間後出荷

●三方枠 **パンチング天板** **NEW**

均等耐荷重 **120kg**

2020総合・Web
カタログ
923
ページをご覧ください

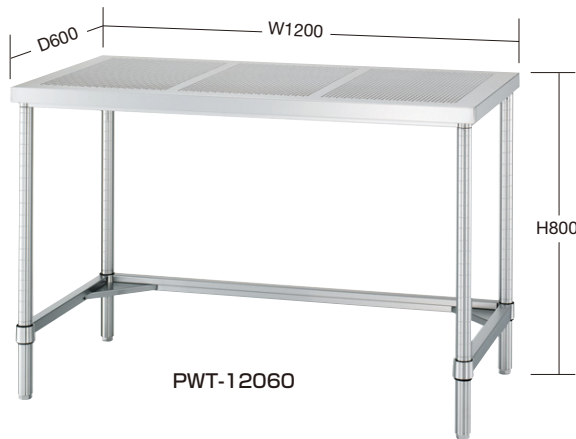

PWT-12060

ステンレス SUS430

(単位: mm)

間口×奥行×高さ	○品番	質量	価格(税抜)	メーカー希望 小売価格	特価(税抜)
900×600×800	074630 PWT-9060	15.6kg	¥47,250	¥53,500	¥36,400
900×750×800	074631 PWT-9075	17.7kg	¥54,710	¥61,950	¥42,200
1200×600×800	074632 PWT-12060	18.7kg	¥56,870	¥64,400	¥43,800
1200×750×800	074633 PWT-12075	21.2kg	¥66,410	¥75,200	¥51,200
1500×600×800	074634 PWT-15060	21.7kg	¥67,020	¥75,900	¥51,700
1500×750×800	074635 PWT-15075	24.6kg	¥77,890	¥88,200	¥60,000

●納期: 2週間後出荷

※本体と同時注文の場合、運賃はかかりません。(運賃別途表示商品のみ)

アングル足タイプ

作業性と経済性をシステムとして追求した自信のシリーズ。

2020総合・Web
カタログ
928
ページをご覧ください



ステンレス
SUS430
#400仕上げ

機能性と耐久性で調理場を力強く支えます。

- 食器や汁器の浸せき、洗浄に欠くことのできない器具で、背立付シンク、水切付シンク、舟型調理シンクなど豊富に規格化されています。
- 槽深さは業務用に最適な230mm（舟型シンクは180mm）です。

シンク槽を補強アングルで受ける堅牢な構造です
(間口寸法1200以上)

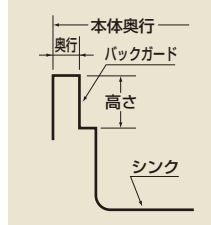
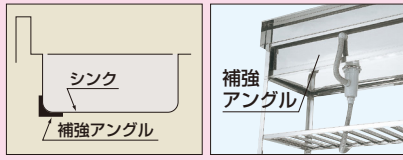

仕様

- シンク : SUS430 #400仕上げ …板厚 1.0mm
- バックガード : SUS430 #400仕上げ …板厚 1.0mm
- 前側パネル : SUS430 #400仕上げ …板厚 0.8mm
- 足 : SUS430 #400仕上げ …40×40×3mmアングル
- スノコ : SUS430 #400仕上げ …板厚 0.7mm
- 補強 : SUS430 …40×40×2mmアングル

●1槽流し台

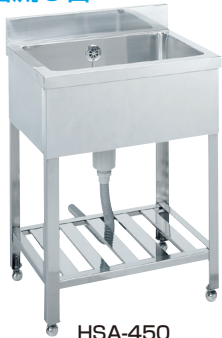

HSA-450

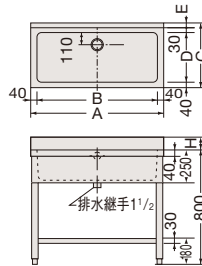

品番	A	B	C	D	E	H
HSA-450	450	370	450	350	30	90
HSA-600	600	520	450	350	30	90
HSB-600	600	520	600	470	60	150

●1槽流し台



HSA-1000

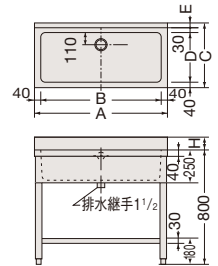

品番	A	B	C	D	E	H
HSA-750	750	670	450	350	30	90
HSA-900	900	820	450	350	30	90
HSB-900	900	820	600	470	60	150
HSA-1000	1000	920	450	350	30	90

ステンレス SUS430

(単位: mm)

間口×奥行×高さ	寸法(間口×奥行×深さ)	品番	質量	価格(税抜)	メーカー希望小売価格	特価(税抜)
450×450×890	370×350×230	HSA-450	21kg	¥40,000	¥43,000	¥35,200
600×450×890	520×350×230	HSA-600	24kg	¥41,880	¥46,000	¥36,900
600×600×950	520×470×230	HSB-600	27kg	¥46,880	¥51,000	¥41,300

●脚部: アジャスター付

ステンレス SUS430

(単位: mm)

間口×奥行×高さ	寸法(間口×奥行×深さ)	品番	質量	価格(税抜)	メーカー希望小売価格	特価(税抜)
750×450×890	670×350×230	HSA-750	23kg	¥45,000	¥49,000	¥39,600
900×450×890	820×350×230	HSA-900	29kg	¥46,880	¥52,000	¥41,300
900×600×950	820×470×230	HSB-900	35kg	¥53,130	¥58,000	¥46,800
1000×450×890	920×350×230	HSA-1000	36kg	¥50,000	¥55,000	¥44,000

●脚部: アジャスター付

●2槽流し台



HWB-1200

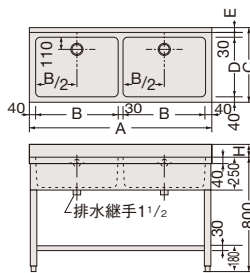

品番	A	B	C	D	E	H	ホース
HWA-900	900	395	450	350	30	90	Yホース (二股)
HWB-900	900	395	600	470	60	150	
HWA-1200	1200	545	450	350	30	90	
HWB-1200	1200	545	600	470	60	150	シングルホース
HWB-1500	1500	695	600	470	60	150	

ステンレス SUS430

(単位: mm)

間口×奥行×高さ	寸法(間口×奥行×深さ)	品番	質量	価格(税抜)	メーカー希望小売価格	特価(税抜)
900×450×890	395×350×230	HWA-900	34kg	¥53,750	¥65,000	¥47,300
900×600×950	395×470×230	HWB-900	43kg	¥64,380	¥71,000	¥56,700
1200×450×890	545×350×230	HWA-1200	43kg	¥66,880	¥73,000	¥58,900
1200×600×950	545×470×230	HWB-1200	45kg	¥72,500	¥80,000	¥63,800
1500×600×950	695×470×230	HWB-1500	50kg	¥84,380	¥93,000	¥74,300

●脚部: アジャスター付

●1槽水切付流し台



HSMB-1200

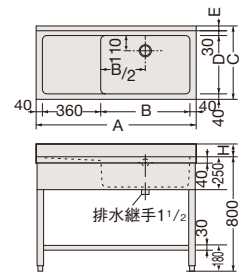

※シンクの位置は左右のどちらかをご指定下さい。

品番	A	B	C	D	E	H
HSMA-900	900	460	450	350	30	90
HSMB-900	900	460	600	470	60	150
HSMA-1000	1000	560	450	350	30	90
HSMA-1200	1200	760	450	350	30	90
HSMB-1200	1200	760	600	470	60	150

ステンレス SUS430

(単位: mm)

間口×奥行×高さ	寸法(間口×奥行×深さ)	品番	質量	価格(税抜)	メーカー希望小売価格	特価(税抜)
900×450×890	460×350×230	HSMA-900	27kg	¥55,630	¥62,000	¥49,000
900×600×950	460×470×230	HSMB-900	40kg	¥59,380	¥65,000	¥52,300
1000×450×890	560×350×230	HSMA-1000	40kg	¥58,750	¥64,000	¥51,700
1200×450×890	760×350×230	HSMA-1200	41kg	¥61,880	¥68,000	¥54,500
1200×600×950	760×470×230	HSMB-1200	43kg	¥67,500	¥74,000	¥59,400

●脚部: アジャスター付

均等耐荷重
(棚板1段当り)

80kg

ステンレス保管庫ユニット

・完成品・

G グリーン購入法
適合商品

・据付別途・

カギ付

W900mm ステンレス両開き戸

2020総合・Web
カタログ
933
ページをご覧ください

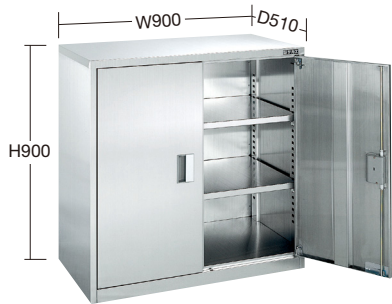

W900mm ガラス引違い戸

2020総合・Web
カタログ
932
ページをご覧ください

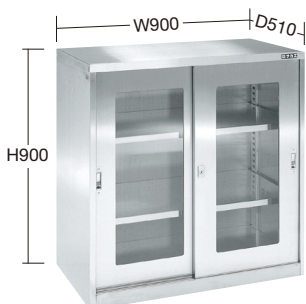

W900mm ステンレス両開き戸

2020総合・Web
カタログ
933
ページをご覧ください



ステンレス SUS304 No.4仕上げ (単位: mm)

間口×奥行×高さ	品番	質量	価格(税抜)	メーカー希望 小売価格	特価(税抜)
900×510×900	SU-93B	35kg	¥192,910	¥225,000	¥164,000

- 有効内寸法: W848×D480×H788mm
- 棚板: 2枚付 (段替え可能: ピッチ25mm)
- オプション棚板: SU-3BT

ステンレス SUS304 No.4仕上げ (単位: mm)

間口×奥行×高さ	品番	質量	価格(税抜)	メーカー希望 小売価格	特価(税抜)
900×510×900	SU-93HA	40kg	¥208,690	¥243,000	¥177,400

- 有効内寸法: W848×D445×H815mm
- 棚板: 2枚付 (段替え可能: ピッチ25mm)
- ガラス戸透明厚さ: 3mm ●オプション棚板: SU-3HT

ステンレス SUS304 No.4仕上げ (単位: mm)

間口×奥行×高さ	品番	質量	価格(税抜)	メーカー希望 小売価格	特価(税抜)
900×510×1800	SU-90A2	70kg	¥391,970	¥457,000	¥333,200

- 有効内寸法: W848×D488×H1668mm
- 棚板: 3枚付 (段替え可能: ピッチ25mm)
- アジャスター付 (ネジ径: M8) ●オプション棚板: SU-3BT

ステンレス保管庫

・完成品・

・据付別途・

カギ付

H1800mm

要日数

均等耐荷重
(棚板1段当り)

250kg



PNH-9063SU4

ステンレス SUS430 ステンレス SUS304 No.4仕上げ (単位: mm)

材質	間口×奥行×高さ	品番	質量	価格(税抜)	メーカー希望 小売価格	特価(税抜)
SUS430	900×640×1800	PNH-9063SU4	110kg	¥234,830	¥274,000	¥199,700
SUS304		PNH-9063SU		¥343,760	¥401,000	¥292,200

- 棚板有効寸法: W795×D570mm ●付属品: 棚板3枚 (50mmピッチで段替え可能)

均等耐荷重
(棚板1段当り)

250kg



PNH-1263SU4

ステンレス SUS430 ステンレス SUS304 No.4仕上げ (単位: mm)

材質	間口×奥行×高さ	品番	質量	価格(税抜)	メーカー希望 小売価格	特価(税抜)
SUS430	1200×640×1800	PNH-1263SU4	130kg	¥259,870	¥303,000	¥220,900
SUS304		PNH-1263SU		¥384,980	¥449,000	¥327,300

- 棚板有効寸法: W1095×D570mm ●付属品: 棚板3枚 (50mmピッチで段替え可能)

片面上部ガラス戸/下部ステンレス戸タイプ(H1750仕様)

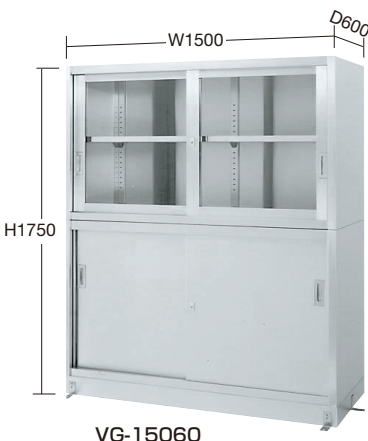

VG-15060



上部耐震
固定金具付

ベース部耐震
固定金具付

中棚は
30mmピッチで
移動可能



- アジャスト脚仕様もあります。お問い合わせ下さい。

均等耐荷重
(1台当り)

800kg

均等耐荷重
(底板・中間底板)

200kg

均等耐荷重
(中棚)

100kg

2020総合・Web
カタログ
956
ページをご覧ください

引違戸 ステンレス SUS430 No.4仕上げ (単位: mm)

間口×奥行×高さ	品番	質量	価格(税抜)	メーカー希望 小売価格	特価(税抜)
900×450×1750	VG-9045	67kg	¥118,750	¥154,000	¥104,500
900×600×1750	VG-9060	76kg	¥138,750	¥180,400	¥122,100
1200×450×1750	VG-12045	82kg	¥139,380	¥180,600	¥122,700
1200×600×1750	VG-12060	96kg	¥167,500	¥217,200	¥147,400
1500×450×1750	VG-15045	99kg	¥147,500	¥191,800	¥129,800
1500×600×1750	VG-15060	112kg	¥184,380	¥239,000	¥162,300
1800×450×1750	VG-18045	113kg	¥167,500	¥217,600	¥147,400
1800×600×1750	VG-18060	127kg	¥207,500	¥269,600	¥182,600

- 中棚上下各1段付 ●耐震金具付: 上部=2箇所付、ベース部=前面2箇所・左右各1箇所付
- アジャスト脚仕様もあります。 ●納期: 受注後1週間後出荷 ●引違戸鍵付

均等耐荷重 (棚板1段当り) **250kg**

均等耐荷重 (棚1連当り) **1250kg**

ステンラック

組立式

G グリーン購入 対応商品

横揺れ強度抜群のラックです。

2020総合・Web
カタログ
970
ページをご覧ください



SLN-1254SU



SLN-1854SU

棚の段替えが簡単



- 支柱の穴に棚受を差し込み棚受けに棚板を乗せるだけの簡単組立構造です。
- 棚板は50mmピッチで自由に上下組み替えができます。

棚板コーナー部

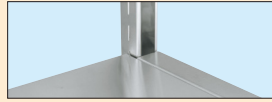

- 側面(間口方向)の端まで棚として使用することが可能です。

ステンレスアジャスター付



- ステンレスアジャスター付
ネジ径：M12×P1.75
耐震固定金具を使用できます。

堅牢な本体構造

- ビームと支柱の突き合わせ方式により非常に堅牢で横揺れに強い。
- 支柱は溶接一体型の為ぐらつきが無く、非常に堅牢です。

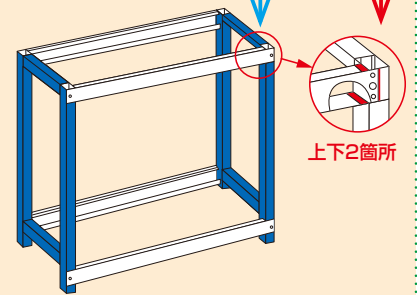

上下2箇所

一般タイプ

横揺れ
強度が弱い



一体型枠構造×突き合わせ構造

抜群の強度!



ステンレス SUS430		ステンレス SUS304		No.4仕上げ		(単位：mm)	
材質	間口×奥行×高さ	段数	品番	質量	価格(税抜)	メーカー希望小売価格	特価(税抜)
SUS430	900×615×1800	4段	SLN-9054SU4	53kg	¥109,020	¥127,000	¥92,700
SUS304			SLN-9054SU		¥153,130	¥178,000	¥130,200
SUS430	1200×615×1800		SLN-1254SU4	63kg	¥122,180	¥142,000	¥103,900
SUS304			SLN-1254SU		¥176,860	¥206,000	¥150,400
SUS430	1800×615×1800	SLN-1854SU4	84kg	¥148,990	¥174,000	¥126,700	
SUS304		SLN-1854SU		¥230,580	¥269,000	¥196,000	

均等耐荷重 (棚板1段当り) **200kg**

均等耐荷重 (1台当り) **350kg**

ステンレスカスターラックRK型

組立式

重荷重対応のタフさと、
ボルト8本組み立ての
手軽さを両立!

NEW

2020総合・Web
カタログ
968
ページをご覧ください



RKC-8785SU4

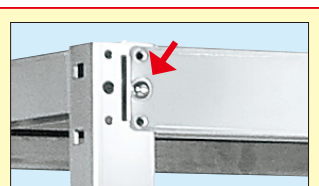
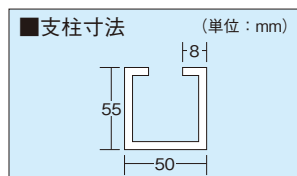

支柱とビームの組み立ては1ヶ所につきボルト1本。(1台につき8本) スピーディーに組み立てできます。

棚の段替えが簡単



- 支柱の穴に棚受けを差し込み棚受けに棚板を乗せるだけの簡単組み立て構造です。
- 棚板は50mmピッチで自由に上下組み替えができます。

棚板コーナー部



- 棚受けの立ち上げ構造により側面(奥行方向)からの小物の落下を防ぎます。

堅牢な本体構造

- ビームと支柱の突き合わせ方式により非常に堅牢で横揺れに強い。
- 支柱は溶接一体型の為ぐらつきが無く、非常に堅牢です。

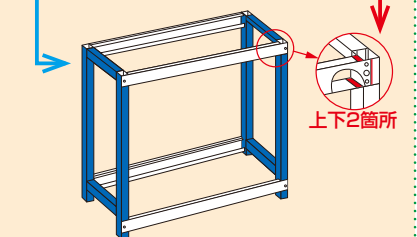

上下2箇所

一般タイプ

横揺れ
強度が弱い



一体型枠構造×突き合わせ構造

抜群の強度!



ステンレス SUS430		No.4仕上げ		(単位：mm)			
材質	間口×奥行×高さ	段数	品番	質量	価格(税抜)	メーカー希望小売価格	特価(税抜)
SUS430	1800×600×1950	4段	RKC-8684SU4	88kg	¥201,520	¥235,800	¥171,300
			RKC-8784SU4	105kg	¥230,140	¥269,300	¥195,700
	1800×750×1950		RKC-8685SU4	101kg	¥227,860	¥266,600	¥193,700
			RKC-8785SU4	122kg	¥262,860	¥307,500	¥223,500

均等耐荷重 間口 910・1212mm : 250kg
(棚板1段当り) 間口1518・1821mm : 200kg

ステンレスエレクトーシェルフ

・組立式

・運賃別途

別作対応OK

支柱・棚板/ステンレスSUS304

特長

- 種々の化学薬品に対し優れた耐食性を発揮し、錆、変質を嫌うクリーンルーム等に最適。
- 棚の波は橋梁構造式による力学的な補強で、1段当たり250kg(間口/1220mm)の耐荷重をクリア。

● ドーリー (別途販売)



ドーリー使用例



SMS-1220B4

間口×奥行×高さはニーズに合わせて製作可能です。
※詳しくは弊社係員までお問い合わせ下さい。

2020総合・Web
カタログ
975・977
ページをご覧ください

● 単独キャスター使用例

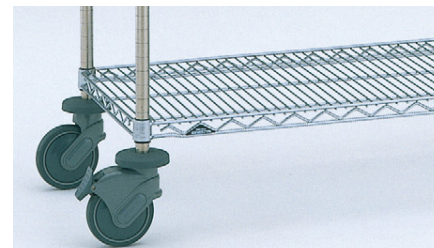

● 総荷重最大200kgまでの搬送にご使用できます。
※ 重量物や複雑な搬送には、ドーリーをご使用下さい。

● 間口 910mm ステンレスSUS304

間口×高さ (W×H)mm	段数	奥行 460mm				奥行 536mm				奥行 613mm			
		品番	価格(税抜)	メーカー希望小売価格	特価(税抜)	品番	価格(税抜)	メーカー希望小売価格	特価(税抜)	品番	価格(税抜)	メーカー希望小売価格	特価(税抜)
910×1384	3	SMS-910A3	¥56,170	¥79,400	¥50,600	SBS-910A3	¥62,270	¥88,100	¥56,100	SLS-910A3	¥71,430	¥101,300	¥64,300
	4	SMS-910A4	¥70,210	¥100,000	¥63,200	SBS-910A4	¥78,140	¥111,600	¥70,400	SLS-910A4	¥90,970	¥129,200	¥81,900
910×1587	4	SMS-910B4	¥72,660	¥103,200	¥65,400	SBS-910B4	¥80,590	¥114,800	¥72,600	SLS-910B4	¥92,800	¥132,400	¥83,600
	5	SMS-910B5	¥86,690	¥123,800	¥78,100	SBS-910B5	¥97,070	¥138,300	¥87,400	SLS-910B5	¥112,330	¥160,300	¥101,100
910×1892	4	SMS-910C4	¥75,100	¥106,800	¥67,600	SBS-910C4	¥83,030	¥118,400	¥74,800	SLS-910C4	¥95,240	¥136,000	¥85,800
	5	SMS-910C5	¥89,750	¥127,400	¥80,800	SBS-910C5	¥99,520	¥141,900	¥89,600	SLS-910C5	¥114,770	¥163,900	¥103,300
910×2197	4	SMS-910D4	¥78,140	¥111,200	¥70,400	SBS-910D4	¥86,090	¥122,800	¥77,500	SLS-910D4	¥98,290	¥140,400	¥88,500
	5	SMS-910D5	¥92,800	¥131,800	¥83,600	SBS-910D5	¥102,560	¥146,300	¥92,400	SLS-910D5	¥117,830	¥168,300	¥106,100
(部材) 棚板1枚		SMS-910	¥14,540	¥20,600	¥13,100	SBS-910	¥16,490	¥23,500	¥14,900	SLS-910	¥19,540	¥27,900	¥17,600
ドーリー		DMS-910-R100-S	¥31,300	¥39,900	¥28,200	DBS-910-R100-S	¥31,800	¥40,500	¥28,700	DLS-910-R100-S	¥32,870	¥41,900	¥29,600

● 間口 1212mm ステンレスSUS304

間口×高さ (W×H)mm	段数	奥行 460mm				奥行 536mm				奥行 613mm			
		品番	価格(税抜)	メーカー希望小売価格	特価(税抜)	品番	価格(税抜)	メーカー希望小売価格	特価(税抜)	品番	価格(税抜)	メーカー希望小売価格	特価(税抜)
1212×1384	3	SMS-1220A3	¥68,380	¥97,100	¥61,600	SBS-1220A3	¥76,320	¥108,200	¥68,700	SLS-1220A3	¥86,690	¥123,200	¥78,100
	4	SMS-1220A4	¥86,690	¥123,600	¥78,100	SBS-1220A4	¥97,070	¥138,400	¥87,400	SLS-1220A4	¥111,110	¥158,400	¥100,000
1212×1587	4	SMS-1220B4	¥89,130	¥126,800	¥80,300	SBS-1220B4	¥99,520	¥141,600	¥89,600	SLS-1220B4	¥113,550	¥161,600	¥102,200
	5	SMS-1220B5	¥107,450	¥153,300	¥96,800	SBS-1220B5	¥120,270	¥171,800	¥108,300	SLS-1220B5	¥137,970	¥196,800	¥124,200
1212×1892	4	SMS-1220C4	¥91,570	¥130,400	¥82,500	SBS-1220C4	¥101,960	¥145,200	¥91,800	SLS-1220C4	¥115,990	¥165,200	¥104,400
	5	SMS-1220C5	¥109,890	¥156,900	¥99,000	SBS-1220C5	¥123,320	¥175,400	¥111,000	SLS-1220C5	¥140,410	¥200,400	¥126,400
1212×2197	4	SMS-1220D4	¥94,630	¥134,800	¥85,200	SBS-1220D4	¥105,000	¥149,600	¥94,500	SLS-1220D4	¥119,050	¥169,600	¥107,200
	5	SMS-1220D5	¥112,950	¥161,300	¥101,700	SBS-1220D5	¥126,380	¥179,800	¥113,800	SLS-1220D5	¥143,470	¥204,800	¥129,200
(部材) 棚板1枚		SMS-1220	¥18,560	¥26,500	¥16,800	SBS-1220	¥21,250	¥30,200	¥19,200	SLS-1220	¥24,670	¥35,200	¥22,300
ドーリー		DMS-1220-R130-S	¥34,750	¥47,300	¥31,300	DBS-1220-R130-S	¥37,700	¥48,000	¥34,000	DLS-1220-R130-S	¥39,580	¥50,500	¥35,700

● 間口 1518mm ステンレスSUS304

間口×高さ (W×H)mm	段数	奥行 460mm				奥行 536mm				奥行 613mm			
		品番	価格(税抜)	メーカー希望小売価格	特価(税抜)	品番	価格(税抜)	メーカー希望小売価格	特価(税抜)	品番	価格(税抜)	メーカー希望小売価格	特価(税抜)
1518×1384	3	SMS-1520A3	¥84,250	¥120,200	¥75,900	SBS-1520A3	¥89,130	¥126,500	¥80,300	SLS-1520A3	¥104,400	¥149,000	¥94,000
	4	SMS-1520A4	¥108,670	¥154,400	¥97,900	SBS-1520A4	¥114,170	¥162,800	¥102,800	SLS-1520A4	¥135,530	¥192,800	¥122,000
1518×1587	4	SMS-1520B4	¥110,500	¥157,600	¥99,500	SBS-1520B4	¥116,610	¥166,000	¥105,000	SLS-1520B4	¥137,360	¥196,000	¥123,700
	5	SMS-1520B5	¥134,310	¥191,800	¥120,900	SBS-1520B5	¥141,630	¥202,300	¥127,500	SLS-1520B5	¥167,890	¥239,800	¥151,200
1518×1892	4	SMS-1520C4	¥112,950	¥161,200	¥101,700	SBS-1520C4	¥119,050	¥169,600	¥107,200	SLS-1520C4	¥139,810	¥199,600	¥125,900
	5	SMS-1520C5	¥137,360	¥195,400	¥123,700	SBS-1520C5	¥144,690	¥205,900	¥130,300	SLS-1520C5	¥170,940	¥243,400	¥153,900
1518×2197	4	SMS-1520D4	¥115,990	¥165,600	¥104,400	SBS-1520D4	¥122,100	¥174,000	¥109,900	SLS-1520D4	¥142,850	¥204,000	¥128,600
	5	SMS-1520D5	¥140,410	¥199,800	¥126,400	SBS-1520D5	¥147,740	¥210,300	¥133,000	SLS-1520D5	¥173,990	¥247,800	¥156,600
(部材) 棚板1枚		SMS-1520	¥24,060	¥34,200	¥21,700	SBS-1520	¥25,530	¥36,300	¥23,000	SLS-1520	¥31,140	¥43,800	¥28,100
ドーリー		DMS-1520-R130-S	¥38,460	¥48,800	¥34,700	DBS-1520-R130-S	¥37,280	¥50,500	¥33,600	DLS-1520-R130-S	¥41,180	¥52,500	¥37,100

● 間口 1821mm ステンレスSUS304

間口×高さ (W×H)mm	段数	奥行 460mm				奥行 536mm				奥行 613mm			
		品番	価格(税抜)	メーカー希望小売価格	特価(税抜)	品番	価格(税抜)	メーカー希望小売価格	特価(税抜)	品番	価格(税抜)	メーカー希望小売価格	特価(税抜)
1821×1384	3	SMS-1820A3	¥94,020	¥133,700	¥84,700	SBS-1820A3	¥101,340	¥143,900	¥91,300	SLS-1820A3	¥122,710	¥175,100	¥110,500
	4	SMS-1820A4	¥120,880	¥172,400	¥108,800	SBS-1820A4	¥130,640	¥186,000	¥117,600	SLS-1820A4	¥159,340	¥227,600	¥143,500
1821×1587	4	SMS-1820B4	¥123,320	¥175,600	¥111,000	SBS-1820B4	¥132,480	¥189,200	¥119,300	SLS-1820B4	¥161,780	¥230,800	¥145,700
	5	SMS-1820B5	¥150,180	¥214,300	¥135,200	SBS-1820B5	¥162,390	¥231,300	¥146,200	SLS-1820B5	¥198,410	¥283,300	¥178,600
1821×1892	4	SMS-1820C4	¥125,760	¥179,200	¥113,200	SBS-1820C4	¥135,530	¥192,800	¥122,000	SLS-1820C4	¥164,220	¥234,400	¥147,800
	5	SMS-1820C5	¥152,620	¥217,900	¥137,400	SBS-1820C5	¥164,830	¥234,900	¥148,400	SLS-1820C5	¥200,850	¥286,900	¥180,800
1821×2197	4	SMS-1820D4	¥128,820	¥183,600	¥116,000	SBS-1820D4	¥138,590	¥197,200	¥124,800	SLS-1820D4	¥167,270	¥238,800	¥150,600
	5	SMS-1820D5	¥155,680	¥222,300	¥140,200	SBS-1820D5	¥167,890	¥239,300	¥151,200	SLS-1820D5	¥204,520	¥291,300	¥184,100
(部材) 棚板1枚		SMS-1820	¥27,110	¥38,700	¥24,400	SBS-1820	¥29,550	¥42,100	¥26,600	SLS-1820	¥37,250	¥52,500	¥33,600
ドーリー		DMS-1820-R130-S	¥39,890	¥50,900	¥36,000	DBS-1820-R130-S	¥38,820	¥53,000	¥35,000	DLS-1820-R130-S	¥42,900	¥54,800	¥38,700

均等耐荷重 (棚板1段当り) **200kg**

ステンラック スノコ棚・ベタ棚タイプ ●組立式●

別作対応OK

●支柱



支柱は38φの太径パイプを採用。強度と安全性に優れています。



棚の高さは25mmピッチで調節でき、棚枚数や棚位置を現場で簡単に変更できます。

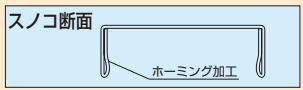

●ホーミング加工により、安全性、強度面に優れています。

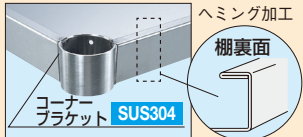

●ヘミング加工 (折り返し) により、安全性、強度面に優れています。
●またテーパー方式の為、安易にセットできます。
●コーナーブラケットは美しく、丈夫なSUS304製です。

ステンレスSUS304 No.4仕上げ
ステンレスSUS430 No.4仕上げ

均等耐荷重 (本体1台当り) **1000kg**

2020総合・Webカタログ **981** ページをご覧ください



※キャスター付の場合、本体1台当たりの耐荷重は300kgとなります。
※ラックとキャスターを同時発注された場合、全高1800mmにて出荷致します。
間口×奥行×高さはニーズに合わせて製作可能です。
※詳しくは弊社係員までお問い合わせ下さい。

●保安用パーツ 運賃別途

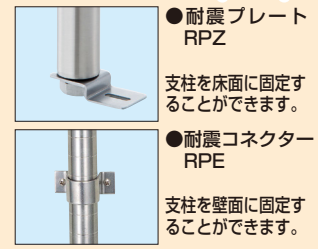

●耐震プレート RPZ
支柱を床面に固定することができます。
●耐震コネクター RPE
支柱を壁面に固定することができます。

●オプションキャスター100φ 運賃別途



●キャスター
●バンパーゴム
●キャスター
●スチール製・ウレタン車・ストップ付
076196 CU-100 ○価格(税抜) ¥2,680/個
●バンパーゴム
073233 RPCB ○価格(税抜) ¥1,000/個
※ステンレスキャスターもご用意しています。

スノコ棚・デラックスタイプ棚板4段

ステンレスSUS304		(単位: mm)				
間口×奥行×高さ	口品番	質量	価格(税抜)	メーカー希望小売価格	特価(税抜)	
588×438×1800	073691 RSN4-6045	23.8kg	¥ 61,250	¥ 79,200	¥ 53,900	
588×588×1800	073692 RSN4-6060	27.1kg	¥ 67,500	¥ 87,200	¥ 59,400	
738×438×1800	073693 RSN4-7545	26.2kg	¥ 65,630	¥ 85,200	¥ 57,800	
738×588×1800	073694 RSN4-7560	30.0kg	¥ 72,500	¥ 94,400	¥ 63,800	
888×438×1800	073695 RSN4-9045	29.8kg	¥ 73,130	¥ 94,800	¥ 64,400	
888×588×1800	073696 RSN4-9060	34.3kg	¥ 81,880	¥106,000	¥ 72,100	
1188×438×1800	073697 RSN4-12045	38.0kg	¥ 86,250	¥111,600	¥ 75,900	
1188×588×1800	073698 RSN4-12060	43.7kg	¥ 97,500	¥126,400	¥ 85,800	
1188×738×1800	073699 RSN4-12075	49.4kg	¥108,750	¥141,200	¥ 95,700	
1488×438×1800	073700 RSN4-15045	44.6kg	¥ 98,130	¥127,200	¥ 86,400	
1488×588×1800	073701 RSN4-15060	51.5kg	¥111,880	¥145,200	¥ 98,500	
1488×738×1800	073702 RSN4-15075	58.4kg	¥126,250	¥163,600	¥111,100	
1788×438×1800	073703 RSN4-18045	51.2kg	¥110,000	¥142,400	¥ 96,800	
1788×588×1800	073704 RSN4-18060	59.3kg	¥125,630	¥163,200	¥110,600	
1788×738×1800	073705 RSN4-18075	67.4kg	¥141,880	¥184,400	¥124,900	

ベタ棚・デラックスタイプ棚板4段

ステンレスSUS304		(単位: mm)				
間口×奥行×高さ	口品番	質量	価格(税抜)	メーカー希望小売価格	特価(税抜)	
588×438×1800	073721 RBN4-6045	21.8kg	¥ 61,250	¥ 79,200	¥ 53,900	
588×588×1800	073722 RBN4-6060	24.9kg	¥ 67,500	¥ 87,200	¥ 59,400	
738×438×1800	073723 RBN4-7545	24.2kg	¥ 65,630	¥ 85,200	¥ 57,800	
738×588×1800	073724 RBN4-7560	28.0kg	¥ 72,500	¥ 94,400	¥ 63,800	
888×438×1800	073725 RBN4-9045	28.3kg	¥ 73,130	¥ 94,800	¥ 64,400	
888×588×1800	073726 RBN4-9060	33.3kg	¥ 81,880	¥106,000	¥ 72,100	
1188×438×1800	073727 RBN4-12045	34.7kg	¥ 86,250	¥111,600	¥ 75,900	
1188×588×1800	073728 RBN4-12060	41.7kg	¥ 97,500	¥126,400	¥ 85,800	
1188×738×1800	073729 RBN4-12075	48.7kg	¥108,750	¥141,200	¥ 95,700	
1488×438×1800	073730 RBN4-15045	41.2kg	¥ 98,130	¥127,200	¥ 86,400	
1488×588×1800	073731 RBN4-15060	50.1kg	¥111,880	¥145,200	¥ 98,500	
1488×738×1800	073732 RBN4-15075	59.0kg	¥126,250	¥163,600	¥111,100	
1788×438×1800	073733 RBN4-18045	47.7kg	¥110,000	¥142,400	¥ 96,800	
1788×588×1800	073734 RBN4-18060	58.5kg	¥125,630	¥163,200	¥110,600	
1788×738×1800	073735 RBN4-18075	69.3kg	¥141,880	¥184,400	¥124,900	

スノコ棚・スタンダードタイプ棚板4段

ステンレスSUS430		(単位: mm)				
間口×奥行×高さ	口品番	質量	価格(税抜)	メーカー希望小売価格	特価(税抜)	
588×438×1800	073706 RS4-6045	23.2kg	¥41,250	¥ 53,600	¥36,300	
588×588×1800	073707 RS4-6060	26.4kg	¥46,250	¥ 60,000	¥40,700	
738×438×1800	073708 RS4-7545	25.6kg	¥44,380	¥ 57,600	¥39,100	
738×588×1800	073709 RS4-7560	29.2kg	¥50,000	¥ 64,800	¥44,000	
888×438×1800	073710 RS4-9045	29.0kg	¥48,750	¥ 63,600	¥42,900	
888×588×1800	073711 RS4-9060	33.4kg	¥55,630	¥ 72,000	¥49,000	
1188×438×1800	073712 RS4-12045	37.0kg	¥57,500	¥ 74,400	¥50,600	
1188×588×1800	073713 RS4-12060	42.6kg	¥66,250	¥ 85,600	¥58,300	
1188×738×1800	073714 RS4-12075	48.2kg	¥71,880	¥ 93,200	¥63,300	
1488×438×1800	073715 RS4-15045	43.5kg	¥65,000	¥ 84,400	¥57,200	
1488×588×1800	073716 RS4-15060	50.2kg	¥75,000	¥ 97,600	¥66,000	
1488×738×1800	073717 RS4-15075	56.9kg	¥83,130	¥107,600	¥73,200	
1788×438×1800	073718 RS4-18045	49.9kg	¥72,500	¥ 94,000	¥63,800	
1788×588×1800	073719 RS4-18060	57.8kg	¥84,380	¥109,200	¥74,300	
1788×738×1800	073720 RS4-18075	65.7kg	¥93,130	¥120,800	¥82,000	

ベタ棚・スタンダードタイプ棚板4段

ステンレスSUS430		(単位: mm)				
間口×奥行×高さ	口品番	質量	価格(税抜)	メーカー希望小売価格	特価(税抜)	
588×438×1800	073736 RB4-6045	21.3kg	¥41,250	¥ 53,600	¥36,300	
588×588×1800	073737 RB4-6060	24.3kg	¥46,250	¥ 60,000	¥40,700	
738×438×1800	073738 RB4-7545	23.6kg	¥44,380	¥ 57,600	¥39,100	
738×588×1800	073739 RB4-7560	27.3kg	¥50,000	¥ 64,800	¥44,000	
888×438×1800	073740 RB4-9045	27.6kg	¥48,750	¥ 63,600	¥42,900	
888×588×1800	073741 RB4-9060	32.5kg	¥55,630	¥ 72,000	¥49,000	
1188×438×1800	073742 RB4-12045	33.9kg	¥57,500	¥ 74,400	¥50,600	
1188×588×1800	073743 RB4-12060	40.6kg	¥66,250	¥ 85,600	¥58,300	
1188×738×1800	073744 RB4-12075	47.4kg	¥71,880	¥ 93,200	¥63,300	
1488×438×1800	073745 RB4-15045	40.1kg	¥65,000	¥ 84,400	¥57,200	
1488×588×1800	073746 RB4-15060	48.8kg	¥75,000	¥ 97,600	¥66,000	
1488×738×1800	073747 RB4-15075	57.4kg	¥83,130	¥107,600	¥73,200	
1788×438×1800	073748 RB4-18045	46.4kg	¥72,500	¥ 94,000	¥63,800	
1788×588×1800	073749 RB4-18060	57.0kg	¥84,380	¥109,200	¥74,300	
1788×738×1800	073750 RB4-18075	67.5kg	¥93,130	¥120,800	¥82,000	

均等積載荷重 150~500kg

ステンレス台車

均等積載荷重 **150kg** ステンレスパール台車 ・組立式・

2020総合・Web
カタログ
987
ページをご覧ください

ステンレスSUS304

回転半径が、従来の四輪車と比べて $\frac{1}{2}$ 以下で回ります。

#400仕上げ

実用新案登録番号 第3021013号

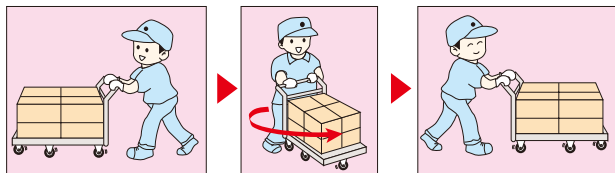

その場で方向転換がすばやくできるクイックターン方式。五輪仕様のキャスターにより、旋回スペースが実に小さくこまわりがきき、狭いところでもスムーズに方向転換ができます。

クイックターン方式

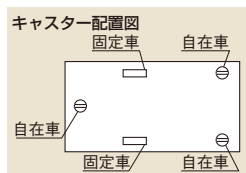

サカエオリジナル五輪車設計で
自在な動きが可能です
作業効率アップ!!

クイックターン方式



荷台形状



ステンレス SUS304

(単位: mm)

荷台寸法	品番	質量	価格(税抜)	メーカー希望小売価格	特価(税抜)
900×600	020642 SUQ-G1SS	19kg	¥109,270	¥127,000	¥92,900

●キャスター: 100φナイロンウレタン車 (ステンレス金具 SUS304)

●キャスターはストッパー付2個

ステンレス台車 ・完成品・

均等積載荷重 **350kg** NW-7545D
均等積載荷重 **450kg** NW-9060D
均等積載荷重 **500kg** NW-1275D

荷台コーナーは優しいR仕上げ

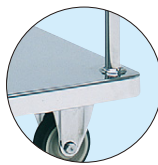

R仕上げ

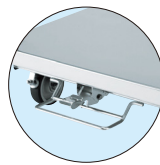

フットブレーキ

別作対応OK

寸法変更可能。
※但し、フットブレーキありは製作できません。

2020総合・Web
カタログ
993
ページをご覧ください

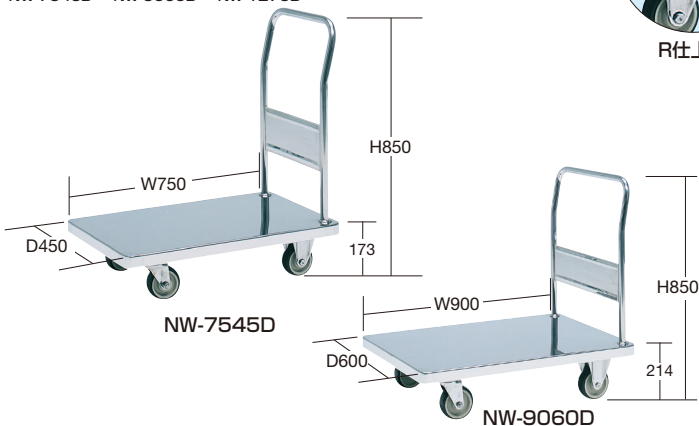

ステンレス SUS304

取手溶接構造 (単位: mm)

フットブレーキ	荷台寸法	品番	質量	価格(税抜)	メーカー希望小売価格	特価(税抜)
なし	750×450	217687 NW-7545D	17kg	¥83,550	¥122,000	¥73,600
あり		217667 NW-7545DFB	20kg	¥107,190	¥156,000	¥94,400
なし	900×600	217688 NW-9060D	25kg	¥102,380	¥149,000	¥90,100
あり		217668 NW-9060DFB	29kg	¥127,180	¥185,000	¥112,000
なし	1200×750	217689 NW-1275D	37kg	¥134,060	¥195,000	¥118,000
あり		217669 NW-1275DFB	42kg	¥160,870	¥234,000	¥141,600

●キャスター: NW-7545D=100φウレタン車、NW-9060D=125φウレタン車、NW-1275D=150φウレタン車・SUS金具(自在2個、固定2個)

ステンレス製ロールボックスパレット **NEW** (印のみ) ・完成品・

均等積載荷重 **500kg**

特長

●コンパクトにたたんで省スペースに収納できます。
※デラックスタイプ(ステンレスキャスター仕様)及び中間棚もあります。
詳細は2020総合・Webカタログ994ページをご覧ください。



別作対応OK

寸法変更可能。
※詳しくは弊社係員までお問い合わせ下さい。

2020総合・Web
カタログ
994
ページをご覧ください

ステンレス SUS304

(単位: mm)

間口×奥行×高さ		質量	エコノミータイプ (ゴム車)			
外形寸法	内形寸法		品番	価格(税抜)	メーカー希望小売価格	特価(税抜)
800×610×1700	740×570×1470	38kg	217558 MC-1E	¥109,630	¥143,000	¥96,500
950×610×1700	890×570×1470	41kg	217559 MC-2E	¥112,780	¥147,000	¥99,300
950×810×1700	890×770×1470	45kg	217560 MC-3E	¥125,760	¥164,000	¥110,700
1100×810×1700	1040×770×1470	48kg	217561 MC-4E	¥129,240	¥168,000	¥113,800
850×660×1700	790×620×1470	40kg	217430 MC-5E	¥129,180	¥159,000	¥113,700

●本体オールステンレス+150φゴム車スチールキャスター(オール自在車) ●キャスターはストッパー付2個



MC-4E

スコップ・ステンレスバット

運賃別途

スコップ



取手と本体はレーザーによる全周溶接で、汚れがたまりにくく衛生的。
取手は一枚板でつなぎ目がなく、水や汚れが入りません。

2020総合・Webカタログ
1015
ページをご覧ください

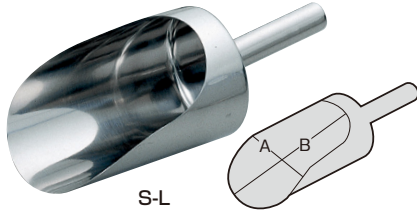

S-L



SCI-L

●万能スコップ ステンレスSUS304 (単位: mm)

外形寸法(A×B)	口品番	価格(税抜)	メーカー希望小売価格	特価(税抜)
59×104	S-SS	¥ 4,630	¥ 5,600	¥4,080
68×105	S-S	¥ 4,860	¥ 5,600	¥4,280
88×134	S-M	¥ 5,430	¥ 6,300	¥4,780
108×169	S-L	¥ 6,230	¥ 7,400	¥5,480
130×210	S-LL	¥ 7,930	¥ 9,400	¥6,970
138×244	S-3L	¥10,600	¥12,500	¥9,320

●氷スコップ ステンレスSUS304 (単位: mm)

外形寸法(A×B)	口品番	価格(税抜)	メーカー希望小売価格	特価(税抜)
109×195	SCI-S	¥3,290★	¥3,560	¥2,900
133×205	SCI-L	¥3,980★	¥4,330	¥3,510
165×243	SCI-LL	¥4,980★	¥5,340	¥4,390

●柄: 100mm

パイプ柄水杓子(目盛付)



ハンドル取付ベースは、全周溶接で水をシャットアウト。

2020総合・Webカタログ
1016
ページをご覧ください



IGS-12S

ステンレスSUS304

●ひしゃく(350mmステンレス柄付) (単位: mm)

外形寸法	口品番	容量	価格(税抜)	メーカー希望小売価格	特価(税抜)
120φ×H54	IGS-12S	0.5ℓ	¥6,220	¥7,100	¥5,480
130φ×H60	IGS-13M	0.8ℓ	¥6,650	¥7,600	¥5,860
140φ×H68	IGS-14L	1.0ℓ	¥6,790	¥7,750	¥5,980
160φ×H75	IGS-16LL	1.4ℓ	¥7,000	¥8,000	¥6,160

ステンレスバット

●角バット



ステンレスSUS304 (単位: mm)

外形寸法	口品番	価格(税抜)	メーカー希望小売価格	特価(税抜)
W295×D230×H 49	SA-21	¥ 1,550★	¥ 1,760	¥ 1,360
W322×D251×H 53	SA-22	¥ 1,760★	¥ 2,000	¥ 1,530
W352×D265×H 60	SA-23	¥ 2,050★	¥ 2,340	¥ 1,770
W408×D290×H 65	SA-24	¥ 2,620★	¥ 2,980	¥ 2,320
W477×D335×H 84	SA-25	¥ 3,740★	¥ 4,260	¥ 3,320
W573×D364×H 97	SA-26	¥ 6,130★	¥ 7,000	¥ 5,420
W581×D422×H113	SA-27	¥ 7,530★	¥ 8,600	¥ 6,680
W640×D425×H153	SA-28	¥16,260★	¥18,600	¥14,300

●各種手付もできます(別途価格)。 ●SA-28は取手付

●深型組バット



ステンレスSUS304 (単位: mm)

外形寸法	口品番	価格(税抜)	メーカー希望小売価格	特価(税抜)
W346×D240×H 90	SA-31	¥ 2,870★	¥ 3,260	¥ 2,530
W362×D257×H 92	SA-32	¥ 3,080★	¥ 3,520	¥ 2,740
W405×D285×H 95	SA-33	¥ 4,200★	¥ 4,800	¥ 3,690
W435×D314×H100	SA-34	¥ 5,030★	¥ 5,740	¥ 4,420
W475×D343×H113	SA-35	¥ 6,570★	¥ 7,500	¥ 5,780
W514×D372×H125	SA-36	¥ 8,160★	¥ 9,320	¥ 7,150
W557×D397×H154	SA-37	¥11,180★	¥12,780	¥ 9,880
W635×D447×H183	SA-38	¥18,110★	¥20,720	¥16,000

●SA-37・38のみ取手付にできます(別途価格)。

●深型長バット



ステンレスSUS304 (単位: mm)

外形寸法	口品番	価格(税抜)	メーカー希望小売価格	特価(税抜)
W170×D129×H 73	SA-61	¥1,450★	¥1,650	¥1,270
W221×D150×H 76	SA-62	¥1,720★	¥1,970	¥1,480
W270×D166×H 79	SA-63	¥2,160★	¥2,470	¥1,900
W321×D186×H 85	SA-64	¥2,460★	¥2,800	¥2,120
W372×D202×H 98	SA-65	¥3,440★	¥3,930	¥3,050
W420×D219×H115	SA-66	¥4,880★	¥5,580	¥4,320
W469×D253×H123	SA-67	¥6,160★	¥6,240	¥5,450
W518×D278×H131	SA-68	¥7,360★	¥7,420	¥6,520

●浅型組バット



同寸法であれば
セットで使用できます。

ステンレスSUS304 (単位: mm)

外形寸法	口品番	価格(税抜)	メーカー希望小売価格	特価(税抜)
W268×D205×H38	SA-41	¥1,230★	¥1,410	¥1,090
W295×D231×H41	SA-42	¥1,450★	¥1,660	¥1,260
W322×D252×H41	SA-43	¥1,730★	¥1,970	¥1,480
W353×D265×H40	SA-44	¥1,900★	¥2,170	¥1,690
W405×D290×H39	SA-45	¥2,380★	¥2,720	¥2,120
W478×D335×H48	SA-46	¥3,340★	¥3,810	¥2,950
W578×D365×H66	SA-47	¥5,400★	¥6,160	¥4,740
W579×D420×H75	SA-48	¥7,080★	¥8,070	¥6,210

●水切バット



ステンレスSUS304 (単位: mm)

外形寸法	口品番	価格(税抜)	メーカー希望小売価格	特価(税抜)
W248×D200×H32	SA-51	¥1,610★	¥1,830	¥1,360
W268×D205×H40	SA-52	¥1,840★	¥2,100	¥1,580
W295×D231×H43	SA-53	¥2,160★	¥2,470	¥1,900
W322×D252×H43	SA-54	¥2,460★	¥2,800	¥2,210
W353×D265×H42	SA-55	¥2,730★	¥3,120	¥2,420
W405×D290×H41	SA-56	¥3,680★	¥4,200	¥3,270
W478×D335×H50	SA-57	¥4,990★	¥5,710	¥4,410
W578×D365×H68	SA-58	¥7,240★	¥8,260	¥6,410

●番重バット



ステンレスSUS304 (単位: mm)

外形寸法	口品番	価格(税抜)	メーカー希望小売価格	特価(税抜)
W368×D285×H 82	SA-71	¥ 6,010★	¥ 6,860	¥5,280
W368×D285×H113	SA-72	¥ 6,660★	¥ 7,610	¥5,860
W465×D345×H 78	SA-73	¥ 7,350★	¥ 8,380	¥6,470
W465×D345×H115	SA-74	¥ 8,090★	¥ 9,240	¥7,120
W551×D372×H 83	SA-75	¥ 8,450★	¥ 9,640	¥7,440
W551×D372×H113	SA-76	¥ 9,240★	¥10,550	¥8,140
W655×D440×H 88	SA-77	¥ 9,890★	¥11,290	¥8,700
W655×D440×H118	SA-78	¥10,890★	¥12,440	¥9,580

●各種手付もできます(別途価格)。

ステンスタンク・タンク運搬用台車

運賃別途

別作対応OK

密閉タンク

サイズ変更や用途に合わせた加工など
1個からでも製作可能！
※詳しくは弊社係員までお問い合わせ下さい。

2020総合・Web
カタログ
1012
ページをご覧ください

ステンレス SUS304

●ツル付タイプ(シリコンパッキン付) (単位: mm)

内径×高さ×厚さ	容量(ℓ)	口 品番	価格(税抜)	メーカー希望小売価格	特価(税抜)
180φ×180×0.7	4	OM1010-14	¥10,000	¥10,800	¥8,800
210φ×210×0.7	7	OM1010-15	¥11,750	¥12,500	¥10,300
240φ×240×0.7	10	OM1010-16	¥13,880	¥14,500	¥12,200
270φ×270×0.8	15	OM1010-17	¥15,500	¥16,500	¥13,600
300φ×300×0.8	20	OM1010-18	¥17,130	¥18,000	¥15,100
330φ×330×0.8	25	OM1010-19	¥21,380	¥22,500	¥18,800



●ニューライトパッキン(高耐薬品性)及びテフロンパッキン仕様も承ります。
●SUS316Lもできます。

ステンレス SUS304

●レバー式バンドタイプ(シリコンパッキン付) (単位: mm)

内径×高さ×厚さ	容量(ℓ)	口 品番	価格(税抜)	メーカー希望小売価格	特価(税抜)
240φ×240×0.7	10	OM1010-20	¥18,130	¥20,000	¥16,000
300φ×300×0.8	20	OM1010-21	¥21,130	¥23,000	¥18,600
360φ×360×0.9	36	OM1010-22	¥31,880	¥35,000	¥28,100
387φ×390×0.9	45	OM1010-23	¥35,630	¥40,000	¥31,400
430φ×450×1.0	65	OM1010-24	¥41,880	¥45,000	¥36,900
470φ×470×1.2	80	OM1010-25	¥51,250	¥57,000	¥45,100
470φ×600×1.2	100	OM1010-26	¥54,380	¥60,000	¥47,900



●ワンタッチ開閉式 ※パイトンパッキン仕様も承ります。

ステンレス SUS304

●両手付 (単位: mm)

内径×高さ	容量(ℓ)	口 品番	価格(税抜)	メーカー希望小売価格	特価(税抜)
180φ×180	4	OM1010-01	¥9,000	¥9,000	¥7,900
210φ×210	7	OM1010-02	¥10,000	¥10,000	¥8,800
240φ×240	10	OM1010-03	¥12,500	¥12,500	¥11,000
270φ×270	15	OM1010-04	¥13,500	¥13,500	¥11,900
300φ×300	20	OM1010-05	¥15,000	¥15,000	¥13,200
330φ×330	25	OM1010-06	¥19,000	¥19,000	¥16,700
360φ×360	36	OM1010-07	¥23,500	¥23,500	¥20,700
387φ×390	45	OM1010-08	¥27,000	¥27,000	¥23,800
430φ×450	65	OM1010-09	¥33,000	¥33,000	¥29,000
470φ×470	80	OM1010-10	¥41,000	¥41,000	¥36,100
470φ×600	100	OM1010-11	¥46,000	¥46,000	¥40,500



(シリコンパッキン付)

●ネオプレーン、EPT、NBR、パイトン、テフロン、ニューライトパッキン(高耐薬品性)対応可能
●ステンレスSUS316L対応可能

フタ付タンク

特長

- 標準容器OM1024シリーズは、薬液や粉等様々な貯蔵用容器として適しております。
- スタンダードタイプはSUS304。
- 耐蝕性に優れているSUS316Lでも対応できます。
- 仕上げは、内外面バフ研磨です。

2020総合・Web
カタログ
1011
ページをご覧ください

ステンレス SUS304

●ストック蓋付 (単位: mm)

内径×高さ	容量(ℓ)	口 品番	板厚	価格(税抜)	メーカー希望小売価格	特価(税抜)
300φ×300	20	OM1024-01	0.8	¥11,250	¥11,800	¥9,900
330φ×330	25	OM1024-02	0.8	¥13,750	¥14,400	¥12,100
360φ×360	36	OM1024-03	0.9	¥16,750	¥17,500	¥14,700
387φ×390	45	OM1024-04	0.9	¥20,130	¥21,500	¥17,700
430φ×450	65	OM1024-05	1.0	¥25,250	¥26,500	¥22,200
470φ×470	80	OM1024-06	1.2	¥31,000	¥32,500	¥27,300
470φ×600	100	OM1024-07	1.2	¥34,380	¥36,000	¥30,300



均等積載荷重
160kg ~ 均等積載荷重
250kg

タンク運搬用台車 ゴム車・ナイロンウレタン車

●完成品●

※対象タンクはP14
フタ付タンク・
密閉タンクです。



100ℓ用
1025-06

※対象タンクはP14
フタ付タンク・
密閉タンクです。



100ℓ用
1025-15

2020総合・Web
カタログ
1014
ページをご覧ください

●ゴム車 ステンレス SUS304

(単位: mm)

荷台寸法	口 品番	均等積載荷重	適用タンク	キャスター	質量	価格(税抜)	メーカー希望小売価格	特価(税抜)
306φ×H125	1025-01	160kg	20ℓ用	50φ	1.3kg	¥6,500	¥6,500	¥5,700
335φ×H125	1025-02	160kg	25ℓ用	50φ	1.4kg	¥7,800	¥7,800	¥6,900
367φ×H125	1025-03	160kg	36ℓ用	65φ	2.9kg	¥11,000	¥11,000	¥9,700
394φ×H125	1025-04	160kg	45ℓ用	65φ	3.0kg	¥12,000	¥12,000	¥10,600
437φ×H136	1025-05	190kg	65ℓ用	75φ	3.5kg	¥13,200	¥13,200	¥11,600
477φ×H136	1025-06	190kg	80/100ℓ用	75φ	4.2kg	¥15,000	¥15,000	¥13,200

●キャスター金具: スチール ●対角ストッパー ●キャスターはストッパー付2個

●ナイロンウレタン車 ステンレス SUS304

(単位: mm)

荷台寸法	口 品番	均等積載荷重	適用タンク	キャスター	質量	価格(税抜)	メーカー希望小売価格	特価(税抜)
306φ×H125	1025-10	220kg	20ℓ用	65φ	1.6kg	¥22,000	¥22,000	¥19,400
335φ×H125	1025-11	220kg	25ℓ用	65φ	2.3kg	¥22,500	¥22,500	¥19,800
367φ×H125	1025-12	220kg	36ℓ用	65φ	2.8kg	¥23,000	¥23,000	¥20,200
394φ×H125	1025-13	220kg	45ℓ用	65φ	3.0kg	¥24,000	¥24,000	¥21,100
437φ×H136	1025-14	250kg	65ℓ用	75φ	3.5kg	¥25,000	¥25,000	¥22,000
477φ×H136	1025-15	250kg	80/100ℓ用	75φ	4.2kg	¥29,000	¥29,000	¥25,500

●キャスター金具: ステンレス ●対角ストッパー ●キャスターはストッパー付2個

その他特注事例

用途に合わせて1個から製作します
※詳しくは弊社係員までお問い合わせ下さい。

●ホッパー型密閉タンク



●のそき窓付タンク



●角型バルブ付タンク 液面計付



ステンレス 2020
キャンペーンカタログ
STAINLESS CAMPAIGN CATALOGUE

●販売店名

工場器具・機器の専門メーカー



株式
会社

サカエ

<http://www.sts-sakae.co.jp/>

2020年5月発行