

特注品のご案内

当社では作業台やシンク、タンクなどの容器をはじめ、様々な特注品の製作実績がございます。詳細は営業係員までご相談下さい。



ステンレス作業台・ステンレスワゴン

2025年総合カタログ p924・948

フルオーダー

お客様の自由な発想で、「こんな作業台やワゴンがあったら便利だな…」をサカエは実現します！

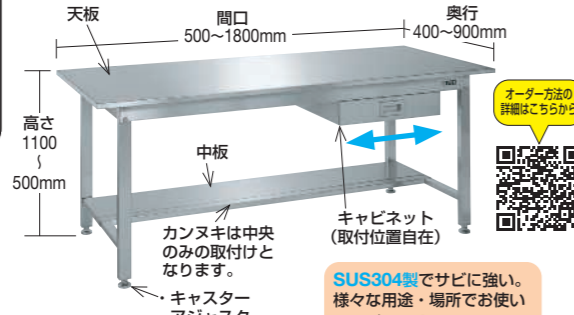
<p>ステンレス作業台 BSKK</p> <p>固定式 均等耐荷重 300kg</p> <p>移動式 均等耐荷重 150kg</p> <p>ステンレス SUS304</p>	<p>ステンレスタイプ 丸支柱</p> <p>固定式 均等耐荷重 ~500kg</p> <p>移動式 均等耐荷重 200-300kg</p> <p>ステンレス SUS304</p>
--	--

オーダー方法の詳細はこちらから

SUS304製でサビに強い。様々な用途・場所でお使いいただけます。

アジャスター固定タイプにご使用下さい。

溶接一体構造で非常に堅牢。水洗いも可能です。

ステンレス作業台・ステンスラック

シンコー (株) ▶▶▶ p4・5・10・11



<p>ステンレス作業台 対応可能高さ寸法</p> <p>アジャスト付 75φmm キャスター付 100φmm キャスター付</p> <p>高さ変更が無償で対応可能です。簡易図面などの作成も可能です。 ※5mm単位でご希望の高さに変更することが可能です。</p>	<p>ステンスラック 対応可能高さ寸法</p> <p>アジャスト付 100φmm キャスター付</p> <p>高さ変更が無償で対応可能です。簡易図面などの作成も可能です。 ※5mm単位でご希望の高さに変更することが可能です。</p>
--	--

ステンレスシンク

細田工業 (株) ▶▶▶ p9



ニーズに合わせて **特注サイズ** の製作が可能です。
SUS304 でも製作できます。

運搬機器

(株) テックサス ▶▶▶ p14・15

別作サイズ製作可能です。

ステンレスカゴ

三和化工工業 (株) ▶▶▶ p16



特注サイズ や **網目や線径の変更**、**ポリエチレンコーティング** や **ナイロンコーティング** など用途に合わせた特注が可能です。

ステンレス容器

(株) オオモリ ▶▶▶ p18・19

サニタリー仕様 や **材質変更**、**特注サイズ** などの製作が可能です。

ステンレスキャンペーン2025

Stainless Campaign 2025

キャンペーン期間 4/1(火) ▶ 6/30(月)



●販売店名

工場器具・機器の専門メーカー

株式会社 **サカエ**
http://www.sts-sakae.co.jp/
2025年3月発行

カタログ有効期限：2025年6月30日

堅牢・衛生的なハイグレード作業台!
脚部にSUS304の角パイプを使用し非常に堅牢で、しかもホコリや汚れが溜まりにくい!

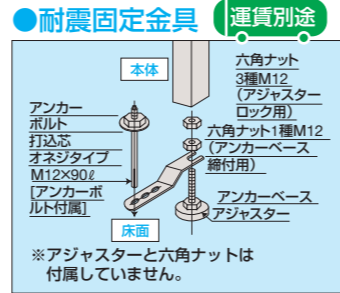
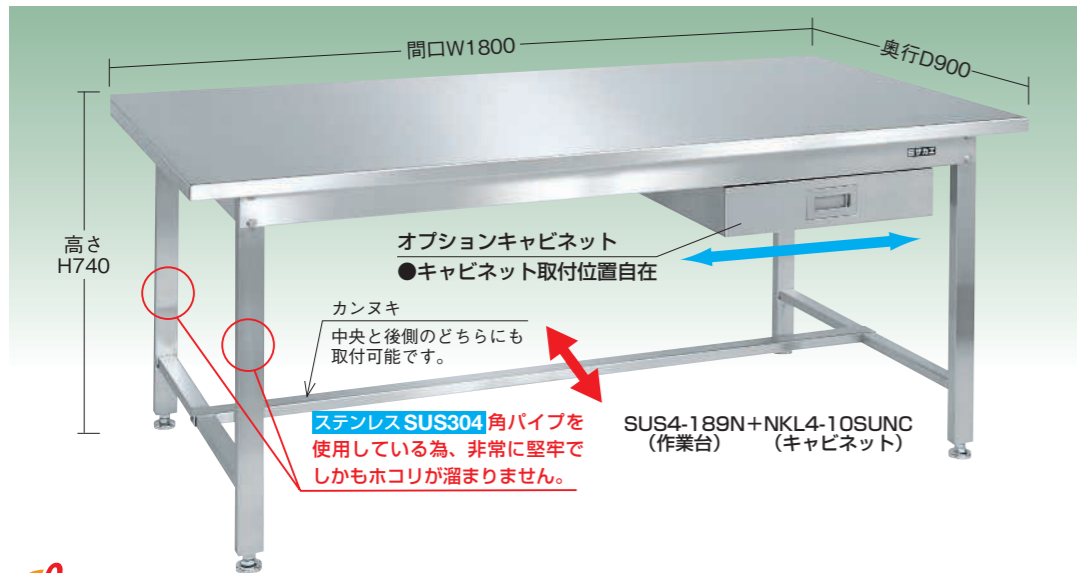

ステンレスSUS304

品番	価格(税抜)/個	メーカー希望小売価格/個
644602 SU-FSK	¥7,750	¥9,070

ココがポイント!

- 横揺れ・衝撃に強く、耐荷重300kgと非常に堅牢な為、試験機・分析機器などの架台としてお使い頂けます。
- オールステンレスで角パイプ使用の為、衛生的で様々な環境で使用できます。

納入実績

- 半導体製造装置メーカーのクリーンルーム
- 製薬メーカーの検査装置用架台
- 食品メーカーの充填包装室
- 研究所の検査台・大学の実験室・病院・クリニックなど

簡易架台 ステンレスSUS430

均等耐荷重 (架台1台当り) **80kg**

1段~3段タイプまであります。

サイズバリエーション

高さ (mm)	奥行 (mm)	間口 (mm)				棚板
		900	1200	1500	1800	
450	300	●	●	●	●	1段タイプ
		●	●	●	●	2段タイプ
810	300	●	●	●	●	2段タイプ
		●	●	●	●	3段タイプ

詳しくは2025総合・WebカタログP945をご参照下さい。(単位: mm)

間口×奥行×高さ	品番	質量	価格(税抜)
900×300×450	081685 KT-092KSU4	12kg	¥63,780
1200×300×450	081686 KT-122KSU4	14kg	¥69,810
1500×300×450	081687 KT-152KSU4	18kg	¥80,150
1800×300×450	081688 KT-182KSU4	21kg	¥86,460

キャビネットワゴン ステンレスSUS304

浅引出し耐荷重 (安全荷重) **25(5)kg**

深引出し耐荷重 (安全荷重) **35(35)kg**

品番	質量	価格(税抜)
021221 SS-FC	17kg	¥122,920
021220 SS-EC	30kg	¥214,650

転倒防止キャスター

オプションキャビネット **RoHS 10物質対応**

均等耐荷重 **20kg**

材質	品番	質量	価格(税抜)
SUS430	000000 NKL4-10SUN	7.5kg	¥34,580

●品番末尾の□には作業台奥行寸法をご指定下さい。作業台奥行寸法 A: 600mm用、B: 750mm用 C: 900mm用

中板 **RoHS 10物質対応** **均等耐荷重 (1枚当り) 50kg**

中板
キャビネット
中板
キャビネット+中板2枚取付け例

寸法	ステンレスSUS430		ステンレスSUS304	
	品番	価格(税抜)	品番	価格(税抜)
900×600mm用	581910 SUS4-0960N	¥11,100	537044 SUS-0960N	¥15,770
1200×600mm用	581914 SUS4-1260N	¥14,410	537048 SUS-1260N	¥19,990
1200×750mm用	581911 SUS4-1275N	¥15,590	537045 SUS-1275N	¥23,610
1500×750mm用	581915 SUS4-1575N	¥19,770	537050 SUS-1575N	¥28,420
1800×750mm用	581912 SUS4-1875N	¥24,820	537046 SUS-1875N	¥37,190
1800×900mm用	581913 SUS4-1890N	¥29,530	537047 SUS-1890N	¥45,290

高さ(座り作業用) **H740mm**

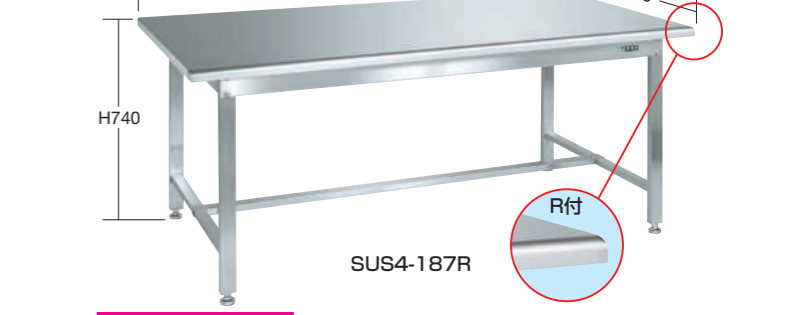
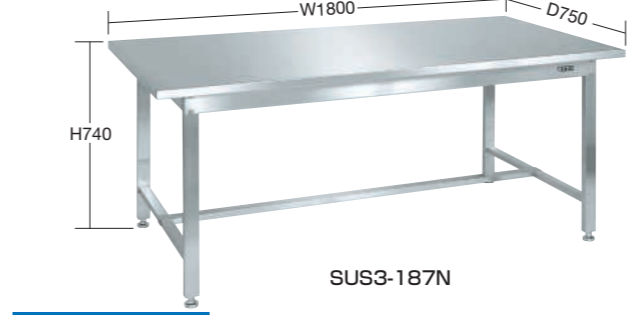

ステンレス天板 (単位: mm)

材質	間口×奥行×高さ	品番	質量	価格(税抜)	メーカー希望小売価格
SUS430	900×600×740	087051 SUS4-096N	23kg	¥91,150	¥106,600
SUS304		087081 SUS3-096N	23kg	¥136,970	¥160,300
SUS430	1200×600×740	087052 SUS4-126N	26kg	¥109,230	¥127,800
SUS304		087082 SUS3-126N	26kg	¥163,890	¥191,800
SUS430	1200×750×740	087053 SUS4-127N	29kg	¥116,900	¥136,800
SUS304		087083 SUS3-127N	29kg	¥176,670	¥206,700
SUS430	1500×750×740	087054 SUS4-157N	39kg	¥128,030	¥149,800
SUS304		087084 SUS3-157N	39kg	¥206,170	¥241,200
SUS430	1800×750×740	087055 SUS4-187N	40kg	¥136,700	¥159,900
SUS304		087085 SUS3-187N	40kg	¥220,190	¥257,600
SUS430	1800×900×740	087056 SUS4-189N	44kg	¥149,370	¥174,800
SUS304		087086 SUS3-189N	44kg	¥246,430	¥288,300

ステンレス天板(R付) (単位: mm)

材質	間口×奥行×高さ	品番	質量	価格(税抜)	メーカー希望小売価格
SUS430	900×600×740	081891 SUS4-096R	24kg	¥97,120	¥113,600
SUS304		081896 SUS3-096R	24kg	¥144,830	¥169,500
SUS430	1200×600×740	081892 SUS4-126R	28kg	¥120,220	¥140,700
SUS304		081897 SUS3-126R	28kg	¥173,530	¥203,000
SUS430	1200×750×740	081893 SUS4-127R	31kg	¥128,430	¥150,300
SUS304		081898 SUS3-127R	31kg	¥188,160	¥220,100
SUS430	1500×750×740	081894 SUS4-157R	41kg	¥140,790	¥164,700
SUS304		081899 SUS3-157R	41kg	¥219,360	¥256,700
SUS430	1800×750×740	081895 SUS4-187R	43kg	¥149,060	¥174,400
SUS304		081900 SUS3-187R	43kg	¥239,300	¥280,000

●SUS430タイプの脚フレーム支柱・アジャスターはSUS304製です。

高さ(座・立兼用) **H700~900mm**

脚部伸縮自由
任意の位置に高さを調整できます。

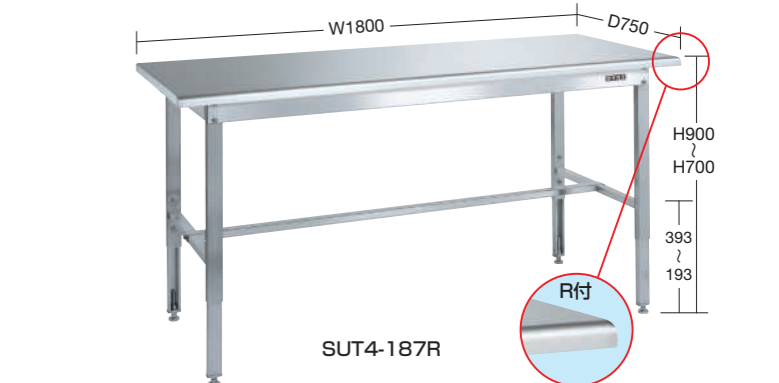
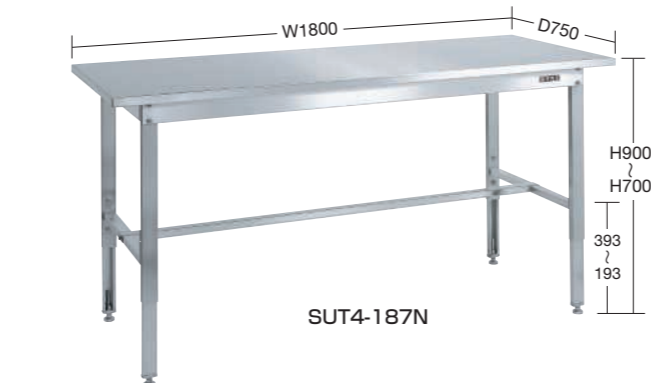
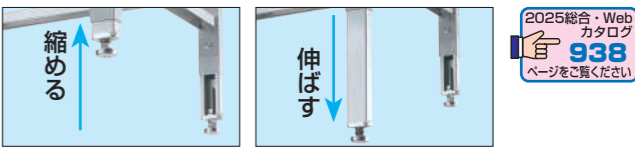

ステンレス天板 (単位: mm)

材質	間口×奥行×高さ	品番	質量	価格(税抜)	メーカー希望小売価格
SUS430	900×600×700~900	087111 SUT4-096N	24kg	¥96,660	¥113,100
	1200×600×700~900	087112 SUT4-126N	26kg	¥109,420	¥128,000
	1200×750×700~900	087113 SUT4-127N	30kg	¥121,010	¥141,600
	1500×750×700~900	087114 SUT4-157N	40kg	¥132,870	¥155,500
	1800×750×700~900	087115 SUT4-187N	41kg	¥141,700	¥165,800
	1800×900×700~900	087116 SUT4-189N	45kg	¥156,860	¥183,500

●脚フレーム支柱・アジャスターはSUS304製です。

ステンレス天板(R付) (単位: mm)

材質	間口×奥行×高さ	品番	質量	価格(税抜)	メーカー希望小売価格
SUS430	900×600×700~900	081946 SUT4-096R	24kg	¥103,550	¥121,200
	1200×600×700~900	081947 SUT4-126R	26kg	¥118,840	¥139,000
	1200×750×700~900	081948 SUT4-127R	32kg	¥132,580	¥155,100
	1500×750×700~900	081949 SUT4-157R	42kg	¥146,340	¥171,200
	1800×750×700~900	081950 SUT4-187R	44kg	¥157,490	¥184,300

●脚フレーム支柱・アジャスターはSUS304製です。

シンプルで多様なシーンで使用できる万能作業台！！

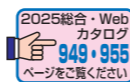

高さ変更 **無償** しかも **短納期**

作業台本体ご注文時に、高さ寸法をご指定いただければ追加料金は一切頂きません。納期は営業日3～4日でお届け。

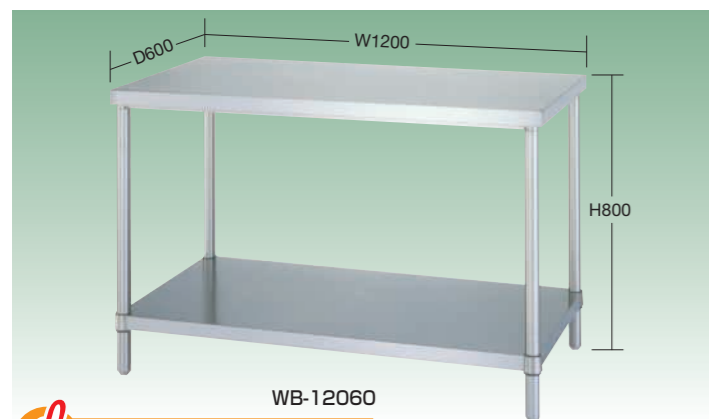

対応可能高さ寸法

アジャスト付	75φmm キャスター付	100φmm キャスター付
850 160mm	850 250mm	850 290mm
850 310mm	850 400mm	850 440mm

※天板寸法（間口×奥行）の変更は別途お見積りとなります。
 ※5mm単位にてご希望の高さに調整する事が可能です。
 ※オプションにて全高1200mmまで対応可能です。（有償）
 詳しくは、弊社係員までお問い合わせ下さい。

ココがポイント!

- 作業シーンに応じて選べる豊富なバリエーション。
- ライン設備など作業に合わせて高さをお気軽に指定可能。

オプション追加棚 **運賃別途**

均等耐荷重 **200kg**

均等耐荷重 (キャスター取付時) **100kg**

※オプションの棚を追加して、様々な用途にご使用いただける製品を構成していただけます。

納入実績

- 電子機器メーカーのクリーンルーム
- 製薬メーカーの洗浄室・検査施設の検査機器台
- 食品メーカーライン工場・自動車メーカーのライン工場
- 飲食店の厨房・保育園の厨房など

間口×奥行 (mm)	○ ベタ棚品番	質量	価格(税抜)	メーカー希望小売価格
438×438	074640 B-4545	2.7kg	¥ 8,850	¥10,000
588×438	074641 B-6045	3.3kg	¥10,080	¥11,400
588×588	074642 B-6060	4.1kg	¥11,850	¥13,400
738×438	074643 B-7545	3.9kg	¥11,130	¥12,600
738×588	074644 B-7560	4.8kg	¥13,080	¥14,800
888×438	074645 B-9045	4.8kg	¥12,730	¥14,400
888×588	074646 B-9060	6.1kg	¥15,030	¥17,000
888×738	074647 B-9075	7.3kg	¥16,690	¥18,900
888×888	074648 B-9090	8.6kg	¥18,730	¥21,200
1188×588	074649 B-12060	8.2kg	¥18,560	¥21,000
1188×738	074650 B-12075	9.8kg	¥20,590	¥23,300
1188×888	074651 B-12090	11.5kg	¥23,050	¥26,100
1488×588	074652 B-15060	10.2kg	¥21,730	¥24,600
1488×738	074653 B-15075	12.4kg	¥24,380	¥27,600
1488×888	074654 B-15090	14.5kg	¥27,300	¥30,900
1788×588	074655 B-18060	12.2kg	¥24,820	¥28,100
1788×738	074656 B-18075	14.9kg	¥27,920	¥31,600
1788×888	074657 B-18090	17.5kg	¥31,180	¥35,300

※SUS304タイプもございます。詳しくは2025総合カタログ955ページをご覧ください。

オプションキャスター（ステンレス製） **運賃別途**

75φ CSU-75	○ 価格(税抜) ¥ 5,480/個
100φ CSU-100	○ 価格(税抜) ¥13,480/個

※ウレタン車、ストッパー付

75φ CSR-75	○ 価格(税抜) ¥ 5,480/個
100φ CSR-100	○ 価格(税抜) ¥11,200/個

※ゴム車、ストッパー付

オプション上棚

U1-500型

U2-800型

間口×奥行×高さ	○ 品番	質量	価格(税抜)	メーカー希望小売価格
1800×300×500	073860 U1-18030-500	11.3kg	¥37,200	¥40,500
1800×350×500	073861 U1-18035-500	12.2kg	¥39,860	¥43,400
1800×400×500	073862 U1-18040-500	13.0kg	¥42,260	¥46,000
1800×500×500	073863 U1-18050-500	14.9kg	¥46,290	¥50,400
1800×300×800	073864 U2-18030-800	18.6kg	¥56,760	¥61,800
1800×350×800	073865 U2-18035-800	20.1kg	¥60,620	¥66,000
1800×400×800	073866 U2-18040-800	21.5kg	¥63,930	¥69,600
1800×500×800	073867 U2-18050-800	24.4kg	¥69,800	¥76,000

※間口W900・W1200・W1500タイプもございます。 ※取付施工が必要です。

オプション防振アジャスター（ステンレス製） **運賃別途**

750660 **RCR-20-100S** **¥6,300/本★**

※防振アジャスターと本体を同時発注された場合は全高800mmにて出荷致します。

保安用パーツ **運賃別途**

●耐震プレートWPZ

支柱を床面に固定することができます。

073794 **WPZ** **¥1,180/個**

●ベタ棚 均等耐荷重 **250kg**



●H枠 均等耐荷重 **150kg**



間口×奥行×高さ	○ 品番	質量	価格(税抜)	メーカー希望小売価格
450×450×800	074490 WB-4545	11.0kg	¥29,050	¥32,900
600×450×800	073194 WB-6045	12.6kg	¥31,760	¥36,000
600×600×800	073195 WB-6060	14.5kg	¥35,900	¥40,700
750×450×800	074491 WB-7545	14.1kg	¥34,400	¥39,000
750×600×800	073196 WB-7560	16.3kg	¥39,160	¥44,300
900×450×800	074492 WB-9045	16.5kg	¥38,100	¥43,200
900×600×800	073197 WB-9060	19.3kg	¥43,980	¥49,600
900×750×800	073198 WB-9075	23.4kg	¥49,120	¥55,600
900×900×800	073199 WB-9090	26.4kg	¥54,290	¥61,400
1200×600×800	073200 WB-12060	24.1kg	¥51,580	¥58,600
1200×750×800	073201 WB-12075	29.6kg	¥58,480	¥66,200
1200×900×800	073202 WB-12090	33.7kg	¥64,530	¥73,100
1500×600×800	073203 WB-15060	30.6kg	¥60,220	¥68,400
1500×750×800	073204 WB-15075	35.7kg	¥67,860	¥76,600
1500×900×800	073205 WB-15090	40.9kg	¥74,850	¥84,900
1800×600×800	073207 WB-18060	35.7kg	¥67,920	¥76,900
1800×750×800	073208 WB-18075	41.9kg	¥76,500	¥86,400
1800×900×800	073209 WB-18090	48.1kg	¥84,190	¥95,600

※SUS304タイプもございます。詳しくは2025総合カタログ951ページをご覧ください。

間口×奥行×高さ	○ 品番	質量	価格(税抜)	メーカー希望小売価格
450×450×800	073122 WH-4545	10.5kg	¥29,190	¥32,200
600×450×800	073123 WH-6045	11.8kg	¥31,160	¥34,400
600×600×800	073124 WH-6060	13.2kg	¥34,350	¥37,800
750×450×800	073125 WH-7545	13.1kg	¥33,330	¥36,800
750×600×800	073126 WH-7560	14.7kg	¥36,780	¥40,600
900×450×800	073127 WH-9045	14.7kg	¥36,160	¥39,900
900×600×800	073131 WH-9060	17.4kg	¥40,860	¥45,000
900×750×800	073132 WH-9075	21.1kg	¥45,680	¥50,300
900×900×800	073133 WH-9090	24.1kg	¥49,960	¥55,100
1200×600×800	073134 WH-12060	20.8kg	¥46,520	¥51,600
1200×750×800	073135 WH-12075	25.4kg	¥52,530	¥58,100
1200×900×800	073136 WH-12090	28.9kg	¥57,620	¥63,200
1500×600×800	073137 WH-15060	25.9kg	¥53,450	¥59,000
1500×750×800	073138 WH-15075	29.7kg	¥59,350	¥65,500
1500×900×800	073139 WH-15090	33.8kg	¥64,590	¥71,600
1800×600×800	073140 WH-18060	29.6kg	¥58,480	¥65,000
1800×750×800	073141 WH-18075	34.0kg	¥65,390	¥72,500
1800×900×800	073142 WH-18090	38.7kg	¥71,390	¥79,100

※SUS304タイプもございます。詳しくは2025総合カタログ952ページをご覧ください。

三方枠 均等耐荷重 **150kg**

間口×奥行×高さ	○ 品番	質量	価格(税抜)	メーカー希望小売価格
450×450×800	073128 WT-4545	10.1kg	¥29,190	¥32,200
600×450×800	073143 WT-6045	11.2kg	¥31,160	¥34,400
600×600×800	073144 WT-6060	12.6kg	¥34,350	¥37,800
750×450×800	073129 WT-7545	12.3kg	¥33,330	¥36,800
750×600×800	073145 WT-7560	13.9kg	¥36,780	¥40,600
900×450×800	073130 WT-9045	14.1kg	¥36,160	¥39,900
900×600×800	073146 WT-9060	16.3kg	¥40,860	¥45,000
900×750×800	073147 WT-9075	19.9kg	¥45,680	¥50,300
900×900×800	073148 WT-9090	22.1kg	¥49,960	¥55,100
1200×600×800	073149 WT-12060	19.7kg	¥46,520	¥51,600
1200×750×800	073150 WT-12075	24.2kg	¥52,530	¥58,100
1200×900×800	073151 WT-12090	26.9kg	¥57,620	¥63,200
1500×600×800	073152 WT-15060	24.6kg	¥53,450	¥59,000
1500×750×800	073153 WT-15075	28.3kg	¥59,350	¥65,500
1500×900×800	073154 WT-15090	31.6kg	¥64,590	¥71,600
1800×600×800	073155 WT-18060	28.1kg	¥58,480	¥65,000
1800×750×800	073156 WT-18075	32.3kg	¥65,390	¥72,500
1800×900×800	073157 WT-18090	36.2kg	¥71,390	¥79,100

※SUS304タイプもございます。詳しくは2025総合カタログ951ページをご覧ください。

スノコ棚 均等耐荷重 **250kg**

間口×奥行×高さ	○ 品番	質量	価格(税抜)	メーカー希望小売価格
450×450×800	074489 WS-4545	11.3kg	¥29,050	¥32,900
600×450×800	073158 WS-6045	13.1kg	¥31,760	¥36,000
600×600×800	073159 WS-6060	15.0kg	¥35,900	¥40,700
750×450×800	073120 WS-7545	14.6kg	¥34,400	¥39,000
750×600×800	073160 WS-7560	16.8kg	¥39,160	¥44,300
900×450×800	073121 WS-9045	16.8kg	¥38,100	¥43,200
900×600×800	073161 WS-9060	19.5kg	¥43,980	¥49,600
900×750×800	073162 WS-9075	23.5kg	¥49,120	¥55,600
900×900×800	073163 WS-9090	26.4kg	¥54,290	¥61,400
1200×600×800	073164 WS-12060	24.6kg	¥46,520	¥51,600
1200×750×800	073165 WS-12075	29.7kg	¥52,530	¥58,100
1200×900×800	073166 WS-12090	33.5kg	¥57,620	¥63,200
1500×600×800	073167 WS-15060	30.9kg	¥60,220	¥68,400
1500×750×800	073168 WS-15075	35.6kg	¥67,860	¥76,600
1500×900×800	073169 WS-15090	40.2kg	¥74,850	¥84,900
1800×600×800	073171 WS-18060	35.9kg	¥67,920	¥76,900
1800×750×800	073172 WS-18075	41.5kg	¥76,500	¥86,400
1800×900×800	073173 WS-18090	47.0kg	¥84,190	¥95,600

※SUS304タイプもございます。詳しくは2025総合カタログ951ページをご覧ください。

均等耐荷重 **75・120kg** **ステンレススペシャルワゴン (ねじ込み式)** **RoHS 10物質対応** **組立式** **G** グリーン購入法 対応商品

独自構造で横揺れに強く、簡易な機器の架台やサポート台としておすすめ。

突き合わせ方式による堅牢構造

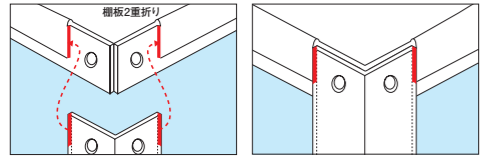

ココがポイント!

- 棚板コーナー部は支柱側面突き合わせ型及び、2重折り構造の為、くらつきが無く非常に堅牢です。
- 装置や機器の架台や作業のサポート台におすすめです。

納入実績

- 化学メーカーの研究開発室
- 製薬メーカーの包装室
- 食品メーカーの充填ラインなど

●H600タイプ

均等耐荷重 **75kg**

2025総合・Webカタログ 896 ページをご覧ください

SR4-4362NU SR3-5462NU

●H740タイプ

均等耐荷重 **75kg**

2025総合・Webカタログ 897 ページをご覧ください

SR3-4372SNU SR4-5472NU

棚板は皿型・フラット型に組み替え可能! (単位: mm)

材質	間口×奥行×高さ	品番	キャスター	質量	価格(税抜)	メーカー希望小売価格
SUS430	400×330	084301 SR4-4362NU	スチール金具	6kg	¥27,410	¥32,070
SUS304		084351 SR3-4362NU	スチール金具		¥35,280	¥41,280
SUS304	×600	084352 SR3-4362SNU	ステンレス金具	8kg	¥50,750	¥59,400
SUS430		084302 SR4-5462NU	スチール金具		¥31,560	¥36,930
SUS304	540×450	084353 SR3-5462NU	スチール金具	8kg	¥42,720	¥49,980
SUS304		084354 SR3-5462SNU	ステンレス金具		¥58,000	¥67,900
SUS430	600×400	084303 SR4-6062NU	スチール金具	8kg	¥33,140	¥38,770
SUS304		084355 SR3-6062NU	スチール金具		¥48,070	¥56,200
SUS304	×600	084356 SR3-6062SNU	ステンレス金具	8kg	¥63,020	¥73,700

●キャスター: 75φナイロンウレタン車
※取手付タイプもございます。詳しくは2025総合カタログ897ページをご覧ください。

●H800タイプ

均等耐荷重 **120kg**

2025総合・Webカタログ 898 ページをご覧ください

SR3-54803NU SR4-60803NU

棚板は皿型・フラット型に組み替え可能! (単位: mm)

材質	間口×奥行×高さ	品番	キャスター	質量	価格(税抜)	メーカー希望小売価格
SUS430	400×330	084313 SR4-43803NU	スチール金具	8kg	¥35,720	¥41,790
SUS304		084367 SR3-43803NU	スチール金具		¥47,700	¥55,800
SUS304	×800	084368 SR3-43803SNU	ステンレス金具	10kg	¥61,950	¥72,500
SUS430		084314 SR4-54803NU	スチール金具		¥42,770	¥50,000
SUS304	540×450	084369 SR3-54803NU	スチール金具	11kg	¥60,130	¥70,400
SUS304		084370 SR3-54803SNU	ステンレス金具		¥72,270	¥84,600
SUS430	600×400	084315 SR4-60803NU	スチール金具	11kg	¥43,310	¥50,700
SUS304		084371 SR3-60803NU	スチール金具		¥63,010	¥73,700
SUS304	×800	084372 SR3-60803SNU	ステンレス金具	11kg	¥77,150	¥90,300

●キャスター: 75φナイロンウレタン車
※取手付タイプもございます。詳しくは2025総合カタログ899ページをご覧ください。

均等耐荷重 **150kg** **ステンレススーパーワゴン (プレート式)** **RoHS 10物質対応** **組立式** **G** グリーン購入法 対応商品

横揺れに強く、プレート式キャスター採用で運搬や移動の多い現場におすすめ。

直進性

- 自在キャスター2個、固定キャスター2個の組み合わせなので直進性に優れています。

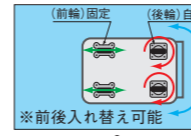

旋回性

- 4輪自在キャスターなので旋回性に優れて、自由に動かすことができます。

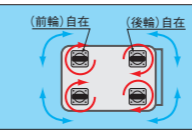

ココがポイント!

- 作業に合わせて選べる2タイプのキャスタータイプ。
- 最大150kgまでの重量物の運搬や移動におすすめです。

中棚は50mmピッチで段替え可能です。

2025総合・Webカタログ 912 ページをご覧ください

SAP4-6073NU SAP4-6073DCJ SAP4-6073EJ

納入実績

- セラミックメーカーの原料倉庫
- 自動車メーカーの技術開発室
- 医療機器メーカーの開発室

●オプションフロアストッパー (メッキ仕上げ) **運賃別途**

適用(棚板奥行)	品番	価格(税抜)
D500mm用(100φ)	520387 EKR-100FSET	¥10,190
D600mm用(100φ)	520391 EGR-100FSET	¥13,000

棚板は皿型・フラット型に組み替え可能! (単位: mm)

材質	間口×奥行×高さ	車輪タイプ	100φナイロンウレタン車 (スチール金具)				100φ導電性ゴム車 (スチール金具)				100φエラストマー車 (スチール金具)			
			品番	質量	価格(税抜)	メーカー希望小売価格	品番	質量	価格(税抜)	メーカー希望小売価格	品番	質量	価格(税抜)	メーカー希望小売価格
SUS430	600×400×740	自在2・固定2	084719 SAP4-6073NU	14kg	¥59,720	¥69,900	084721 SAP4-6073DC	15kg	¥65,000	¥76,100	084723 SAP4-6073E	14kg	¥59,180	¥69,200
		4輪自在	084720 SAP4-6073NUJ	15kg	¥59,890	¥70,100	084722 SAP4-6073DCJ	15kg	¥65,600	¥76,800	084724 SAP4-6073EJ	15kg	¥59,320	¥69,400
	750×500×740	自在2・固定2	084725 SAP4-7573NU	21kg	¥76,580	¥89,600	084727 SAP4-7573DC	22kg	¥81,860	¥95,800	084729 SAP4-7573E	21kg	¥76,030	¥89,000
		4輪自在	084726 SAP4-7573NUJ	21kg	¥76,750	¥89,800	084728 SAP4-7573DCJ	22kg	¥82,460	¥96,500	084730 SAP4-7573EJ	21kg	¥76,180	¥89,100
900×600×740	自在2・固定2	084731 SAP4-9073NU	28kg	¥92,600	¥108,300	084733 SAP4-9073DC	29kg	¥97,890	¥114,500	084735 SAP4-9073E	28kg	¥92,060	¥107,700	
	4輪自在	084732 SAP4-9073NUJ	28kg	¥92,780	¥108,600	084734 SAP4-9073DCJ	29kg	¥98,490	¥115,200	084736 SAP4-9073EJ	28kg	¥92,200	¥107,900	

均等耐荷重 **150kg** **ステンレスCSパールワゴン (丸支柱タイプ)** **RoHS 10物質対応** **組立式** **G** グリーン購入法 対応商品

ステンレス SUS430 棚板 SUS430 (BA仕上げ)
支柱 スチール (クロムメッキ仕上げ)
取手 SUS304 (BA仕上げ)

ステンレス SUS304 棚板 SUS304 (BA仕上げ)
支柱 スチール (クロムメッキ仕上げ)
取手 SUS304 (BA仕上げ)

棚板は皿型・フラット型に組み替え可能!

皿型 フラット型

変更かんたん

- 棚板は全て、L形に組み替えが可能です。
- 支柱には50mmピッチでミゾがあり棚位置が自由に変更できます。

●支柱

50mmピッチで棚位置調整可能。導電性ブッシュ採用。

棚板の追加取付で4段・5段も可能です。

●オプション棚板 (単位: mm)

適合機種	間口×奥行×高さ	品番	価格(税抜)
CSP4-60タイプ	600×400	585151 CSP-6040TSU4	¥14,170
CSP3-60タイプ	×50	585157 CSP-6040TSU	¥19,090
CSP4-75タイプ	750×500	585154 CSP-7550TSU4	¥15,420
CSP3-75タイプ	×50	585158 CSP-7550TSU	¥22,500
CSP4-90タイプ	900×600	585156 CSP-9060TSU4	¥23,150
CSP3-90タイプ	×50	585159 CSP-9060TSU	¥28,940

●オプションフロアストッパー (2025総合・WebカタログP887) 安全対策としてフロアストッパーの取付が可能です。

2025総合・Webカタログ 890 ページをご覧ください

CSP4-6083NU

棚板は皿型・フラット型に組み替え可能! (単位: mm)

材質	間口×奥行×高さ	段数	100φナイロンウレタン車 (スチール金具)				100φナイロンウレタン車 (ステンレス金具)				100φサイレントエラストマー車 (スチール金具)			
			品番	質量	価格(税抜)	メーカー希望小売価格	品番	質量	価格(税抜)	メーカー希望小売価格	品番	質量	価格(税抜)	メーカー希望小売価格
SUS430	600×400×880	3段	083417 CSP4-6083NU	13kg	¥ 51,560	¥ 60,300	—	—	—	—	083477 CSP4-6083SE	13kg	¥ 50,350	¥ 58,900
			083418 CSP4-7583NU	16kg	¥ 63,770	¥ 74,600	—	—	—	—	083478 CSP4-7583SE	16kg	¥ 62,330	¥ 72,900
			083419 CSP4-9083NU	24kg	¥ 80,320	¥ 94,000	—	—	—	—	083479 CSP4-9083SE	24kg	¥ 79,290	¥ 92,800
SUS304	600×400×880	3段	083517 CSP3-6083NU	12kg	¥ 83,160	¥ 97,300	083547 CSP3-6083SNU	12kg	¥ 89,110	¥104,300	083577 CSP3-6083SE	12kg	¥ 81,820	¥ 95,700
			083518 CSP3-7583NU	15kg	¥ 94,050	¥110,000	083548 CSP3-7583SNU	15kg	¥103,110	¥120,600	083578 CSP3-7583SE	15kg	¥ 92,640	¥108,400
			083519 CSP3-9083NU	24kg	¥125,550	¥146,900	083549 CSP3-9083SNU	24kg	¥139,210	¥162,900	083579 CSP3-9083SE	24kg	¥124,360	¥145,500

●棚板厚: 6083・7583=0.8mm、9083=1.0mm ●中棚: 50mmピッチで段替え可能

ステンレス保管ユニット



●完成品●

●グリーン購入法適合商品●

●据付別途●

●カギ付●



統一された寸法によりレイアウトが自由自在!

様々な備品や器具をお好きなレイアウトで収納可能です。

●オプション棚板

ステンレス SUS304 (運賃別途) (SU-CB1Tのみ)

品番	価格(税抜)
644634 SU-CB1T	¥12,940
644635 SU-3HT	¥30,750
644633 SU-3BT	¥21,600

●搬入金具4個付

2025総合・Webカタログ
963~965
ページをご覧ください

W450mm ステンレス片開き戸



ステンレス SUS304 No.4仕上げ (単位: mm)

間口×奥行×高さ	品番	価格(税抜)	メーカー希望小売価格
450×510×900	SU-CB1	¥138,920	¥162,500

●有効内寸法: W398×D480×H788mm ●質量: 21kg
●棚板: 2枚付(段替え可能: ピッチ25mm) ●オプション棚板: SU-CB1T

W450mm 3段引出しタイプ



ステンレス SUS304 No.4仕上げ (単位: mm)

間口×奥行×高さ	品番	価格(税抜)	メーカー希望小売価格
450×510×900	SU-33	¥204,880	¥239,700

●引出し寸法: W359×D350×H255mm ●質量: 50kg
●引出し均等耐荷重: 50kg/段 ●各段タテ仕切3枚、ヨコ仕切3枚付

W900mm ステンレス引違い戸



ステンレス SUS304 No.4仕上げ (単位: mm)

間口×奥行×高さ	品番	価格(税抜)	メーカー希望小売価格
900×510×900	SU-93H	¥235,580	¥275,600

●有効内寸法: W848×D445×H815mm ●質量: 36kg
●棚板: 2枚付(段替え可能: ピッチ25mm) ●オプション棚板: SU-3HT

W900mm ガラス引違い戸



ステンレス SUS304 No.4仕上げ (単位: mm)

間口×奥行×高さ	品番	価格(税抜)	メーカー希望小売価格
900×510×900	SU-93HA	¥246,990	¥289,000

●有効内寸法: W848×D445×H815mm ●棚板: 2枚付(段替え可能: ピッチ25mm)
●質量: 40kg ●ガラス戸透明厚さ: 3mm ●オプション棚板: SU-3HT

W900mm ステンレス両開き戸



ステンレス SUS304 No.4仕上げ (単位: mm)

間口×奥行×高さ	品番	価格(税抜)	メーカー希望小売価格
900×510×900	SU-93B	¥230,650	¥269,900

●有効内寸法: W848×D480×H788mm ●質量: 35kg
●棚板: 2枚付(段替え可能: ピッチ25mm) ●オプション棚板: SU-3BT

均等耐荷重 (保管庫1台当り) **1250kg**

ステンレス保管庫



●要日数○

●完成品●

●据付別途●

●カギ付●

H1800mm



ステンレス SUS430 ステンレス SUS304 No.4仕上げ (単位: mm)

材質	間口×奥行×高さ	品番	質量	価格(税抜)	メーカー希望小売価格
SUS430	900×640×1800	PNH-9063SU4	110kg	¥277,190	¥324,300
SUS304	900×640×1800	PNH-9063SU	110kg	¥447,410	¥523,500

●棚板有効寸法: W795×D570mm ●付属品: 棚板3枚(50mmピッチで上下調整可)



ステンレス SUS430 ステンレス SUS304 No.4仕上げ (単位: mm)

材質	間口×奥行×高さ	品番	質量	価格(税抜)	メーカー希望小売価格
SUS430	1200×640×1800	PNH-1263SU4	130kg	¥309,710	¥362,400
SUS304	1200×640×1800	PNH-1263SU	130kg	¥506,140	¥592,200

●棚板有効寸法: W1095×D570mm ●付属品: 棚板3枚(50mmピッチで上下調整可)

2025総合・Webカタログ
974
ページをご覧ください

●要日数 納期目安(組立要日数) ○ 実働8日以内で出荷可能
※本体と同時注文の場合、運賃はかかりません。(運賃別途表示商品のみ)

ステンレスシンク

●完成品●

●運賃別途●

細田工業(株)

アングル足タイプ

作業性と経済性をシステムとして追求した自信のシリーズ。



ステンレス SUS430 #400仕上げ

機能性と耐久性で調理場を力強く支えます。

●食器や汁器の浸せき、洗浄に欠くことのできない器具で、背立付シンク、水切付シンク、舟型調理シンクなど豊富に規格化されています。
●槽深さは業務用に最適な230mm(舟型シンクは180mm)です。

シンク槽を補強アングルで受ける堅牢な構造です(間口寸法1200以上)

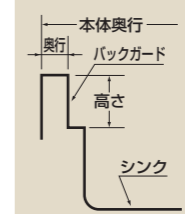

別作対応OK オーダーメイド対応



間口×奥行×高さはニーズに合わせて設計、製作可能。(1台でもOK)
※詳しくは弊社係員までお問い合わせ下さい。
※SUS304でも製作可能。

●1槽流し台



HSA-450

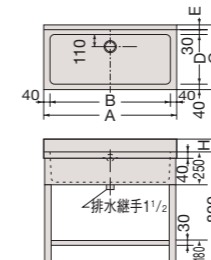

品番	A	B	C	D	E	H
HSA-450	450	370	450	350	30	90
HSA-600	600	520	450	350	30	90
HSB-600	600	520	600	470	60	150

●1槽流し台



HSA-1000

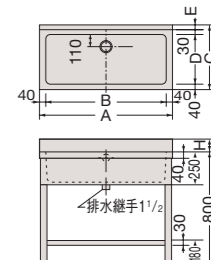

品番	A	B	C	D	E	H
HSA-750	750	670	450	350	30	90
HSA-900	900	820	450	350	30	90
HSB-900	900	820	600	470	60	150
HSA-1000	1000	920	450	350	30	90

ステンレス SUS430

間口×奥行×高さ	槽寸法(間口×奥行×深さ)	品番	質量	価格(税抜)	メーカー希望小売価格
450×450×890	370×350×230	075300 HSA-450	21kg	¥43,730	¥47,000
600×450×890	520×350×230	075301 HSA-600	24kg	¥45,530	¥50,000
600×600×950	520×470×230	075302 HSB-600	27kg	¥50,570	¥55,000

●脚部: アジャスター付

●2槽流し台



HWB-1200

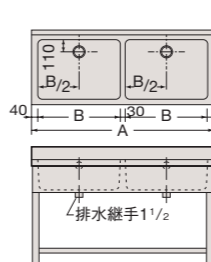

品番	A	B	C	D	E	H	ホース
HWA-900	900	395	450	350	30	90	
HWB-900	900	395	600	470	60	150	Yホース(二股)
HWA-1200	1200	545	450	350	30	90	
HWB-1200	1200	545	600	470	60	150	
HWB-1500	1500	695	600	470	60	150	シングルホース

ステンレス SUS430

間口×奥行×高さ	槽寸法(間口×奥行×深さ)	品番	質量	価格(税抜)	メーカー希望小売価格
900×450×890	395×350×230	075307 HWA-900	34kg	¥57,890	¥70,000
900×600×950	395×470×230	075308 HWB-900	43kg	¥69,830	¥77,000
1200×450×890	545×350×230	075309 HWA-1200	43kg	¥72,380	¥79,000
1200×600×950	545×470×230	075310 HWB-1200	45kg	¥78,850	¥87,000
1500×600×950	695×470×230	075311 HWB-1500	50kg	¥90,740	¥100,000

●脚部: アジャスター付

●1槽水切付流し台



HSMB-1200

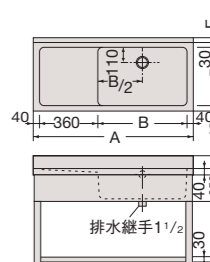

※シンクの位置は左右のどちらかをご指定下さい。

品番	A	B	C	D	E	H
HSMA-900	900	460	450	350	30	90
HSMB-900	900	460	600	470	60	150
HSMA-1000	1000	560	450	350	30	90
HSMA-1200	1200	760	450	350	30	90
HSMB-1200	1200	760	600	470	60	150

ステンレス SUS430

間口×奥行×高さ	槽寸法(間口×奥行×深さ)	品番	質量	価格(税抜)	メーカー希望小売価格
900×450×890	460×350×230	075316 HSMA-900	27kg	¥60,120	¥67,000
900×600×950	460×470×230	075317 HSMB-900	40kg	¥63,950	¥70,000
1000×450×890	560×350×230	075318 HSMA-1000	40kg	¥63,350	¥69,000
1200×450×890	760×350×230	075319 HSMA-1200	41kg	¥67,340	¥74,000
1200×600×950	760×470×230	075320 HSMB-1200	43kg	¥72,980	¥80,000

●脚部: アジャスター付

シンプルでバリエーションが豊富な万能ラック。オールステンレスであらゆるシーンでご利用いただけます。

2025総合・Webカタログ 993 ページをご覧ください

ステンスSUS430 ステンスSUS304 No.4仕上げ 均等耐荷重(本体1台当り) 1000kg (キャスター付タイプ) 均等耐荷重(本体1台当り) 300kg



高さ変更 無償 短納期 しかも

ラック本体ご注文時に、高さ寸法をご指定いただければ追加料金は一切頂きません。納期は営業日3~4日でお届け。

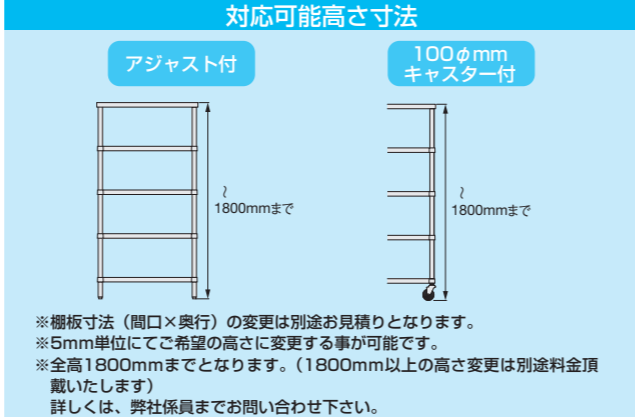

納入実績

- 電子機器メーカーのクリーンルーム
- 製菓メーカーの洗浄室・検査施設の検査機器台
- 食品メーカーのライン工場・自動車メーカーのライン工場
- 飲食店の厨房・保育園の厨房など

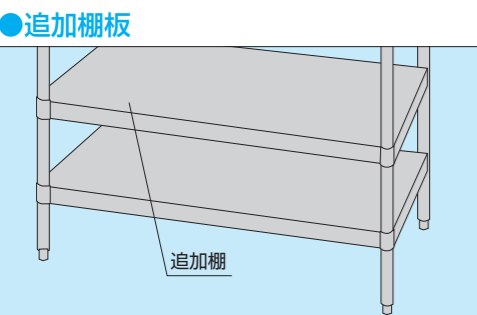

●オプション

●保安用パーツ・キャスター 運賃別途

地震から大切な商品や器材、資材を守る為に。

●耐震プレート RPZ	●耐震コネクタ RPE	●ステンレスマット RPM	●支柱バンド RPB	●キャスター	●バンパーゴム RPCB
支柱を床面に固定することができます。	支柱を壁面に固定することができます。	床に敷いて床面を保護し、支柱の足元を安定させます。		●スチール製キャスター	○価格(税抜)
●耐震プレート 073795 RPZ	○価格(税抜) ¥1,180/個			076196 CU-100	¥ 3,280/個
				※100φウレタン車、ストッパー付	
●耐震コネクタ 073796 RPE	○価格(税抜) ¥1,460/個			●ステンレス製キャスター	○価格(税抜)
				073237 CSU-100	¥13,480/個
●ステンレスマット 073840 RPM	○価格(税抜) ¥ 990/個			※100φウレタン車、ストッパー付	
				●バンパーゴム	○価格(税抜)
●支柱バンド 073841 RPB	○価格(税抜) ¥1,760/個			073233 RPCB	¥ 1,200/個

スノコ棚・スタンダードタイプ棚板4段

均等耐荷重(棚板1段当り) 200kg		ステンスSUS430		(単位: mm)	
間口×奥行×高さ	口品番	質量	価格(税抜)	メーカー希望小売価格	
588×438×1800	073706 RS4-6045	23.2kg	¥ 49,570	¥ 64,400	
588×588×1800	073707 RS4-6060	26.4kg	¥ 55,820	¥ 72,400	
738×438×1800	073708 RS4-7545	25.6kg	¥ 53,320	¥ 69,200	
738×588×1800	073709 RS4-7560	29.2kg	¥ 60,190	¥ 78,000	
888×438×1800	073710 RS4-9045	29.0kg	¥ 58,570	¥ 76,400	
888×588×1800	073711 RS4-9060	33.4kg	¥ 67,070	¥ 86,800	
1188×438×1800	073712 RS4-12045	37.0kg	¥ 69,250	¥ 89,600	
1188×588×1800	073713 RS4-12060	42.6kg	¥ 79,570	¥102,800	
1188×738×1800	073714 RS4-12075	48.2kg	¥ 86,380	¥112,000	
1488×438×1800	073715 RS4-15045	43.5kg	¥ 78,250	¥101,600	
1488×588×1800	073716 RS4-15060	50.2kg	¥ 90,070	¥117,200	
1488×738×1800	073717 RS4-15075	56.9kg	¥ 99,820	¥129,200	
1788×438×1800	073718 RS4-18045	49.9kg	¥ 87,320	¥113,200	
1788×588×1800	073719 RS4-18060	57.8kg	¥101,380	¥131,200	
1788×738×1800	073720 RS4-18075	65.7kg	¥111,940	¥145,200	

スノコ棚・デラックスタイプ棚板4段

均等耐荷重(棚板1段当り) 200kg		ステンスSUS304		(単位: mm)	
間口×奥行×高さ	口品番	質量	価格(税抜)	メーカー希望小売価格	
588×438×1800	073691 RSN4-6045	23.8kg	¥ 73,940	¥ 95,600	
588×588×1800	073692 RSN4-6060	27.1kg	¥ 81,440	¥105,200	
738×438×1800	073693 RSN4-7545	26.2kg	¥ 79,190	¥102,800	
738×588×1800	073694 RSN4-7560	30.0kg	¥ 87,250	¥113,600	
888×438×1800	073695 RSN4-9045	29.8kg	¥ 87,940	¥114,000	
888×588×1800	073696 RSN4-9060	34.3kg	¥ 98,570	¥127,600	
1188×438×1800	073697 RSN4-12045	38.0kg	¥103,880	¥134,400	
1188×588×1800	073698 RSN4-12060	43.7kg	¥117,250	¥152,000	
1188×738×1800	073699 RSN4-12075	49.4kg	¥130,940	¥170,000	
1488×438×1800	073700 RSN4-15045	44.6kg	¥118,190	¥153,200	
1488×588×1800	073701 RSN4-15060	51.5kg	¥134,690	¥174,800	
1488×738×1800	073702 RSN4-15075	58.4kg	¥151,880	¥196,800	
1788×438×1800	073703 RSN4-18045	51.2kg	¥132,250	¥171,200	
1788×588×1800	073704 RSN4-18060	59.3kg	¥151,190	¥196,400	
1788×738×1800	073705 RSN4-18075	67.4kg	¥170,500	¥221,600	

ベタ棚・スタンダードタイプ棚板4段

均等耐荷重(棚板1段当り) 200kg		ステンスSUS430		(単位: mm)	
間口×奥行×高さ	口品番	質量	価格(税抜)	メーカー希望小売価格	
588×438×1800	073736 RB4-6045	21.3kg	¥ 49,570	¥ 64,400	
588×588×1800	073737 RB4-6060	24.3kg	¥ 55,820	¥ 72,400	
738×438×1800	073738 RB4-7545	23.6kg	¥ 53,320	¥ 69,200	
738×588×1800	073739 RB4-7560	27.3kg	¥ 60,190	¥ 78,000	
888×438×1800	073740 RB4-9045	27.6kg	¥ 58,570	¥ 76,400	
888×588×1800	073741 RB4-9060	32.5kg	¥ 67,070	¥ 86,800	
1188×438×1800	073742 RB4-12045	33.9kg	¥ 69,250	¥ 89,600	
1188×588×1800	073743 RB4-12060	40.6kg	¥ 79,570	¥102,800	
1188×738×1800	073744 RB4-12075	47.4kg	¥ 86,380	¥112,000	
1488×438×1800	073745 RB4-15045	40.1kg	¥ 78,250	¥101,600	
1488×588×1800	073746 RB4-15060	48.8kg	¥ 90,070	¥117,200	
1488×738×1800	073747 RB4-15075	57.4kg	¥ 99,820	¥129,200	
1788×438×1800	073748 RB4-18045	46.4kg	¥ 87,320	¥113,200	
1788×588×1800	073749 RB4-18060	57.0kg	¥101,380	¥131,200	
1788×738×1800	073750 RB4-18075	67.5kg	¥111,940	¥145,200	

ベタ棚・デラックスタイプ棚板4段

均等耐荷重(棚板1段当り) 200kg		ステンスSUS304		(単位: mm)	
間口×奥行×高さ	口品番	質量	価格(税抜)	メーカー希望小売価格	
588×438×1800	073721 RBN4-6045	21.8kg	¥ 73,940	¥ 95,600	
588×588×1800	073722 RBN4-6060	24.9kg	¥ 81,440	¥105,200	
738×438×1800	073723 RBN4-7545	24.2kg	¥ 79,190	¥102,800	
738×588×1800	073724 RBN4-7560	28.0kg	¥ 87,250	¥113,600	
888×438×1800	073725 RBN4-9045	28.3kg	¥ 87,940	¥114,000	
888×588×1800	073726 RBN4-9060	33.3kg	¥ 98,570	¥127,600	
1188×438×1800	073727 RBN4-12045	34.7kg	¥103,880	¥134,400	
1188×588×1800	073728 RBN4-12060	41.7kg	¥117,250	¥152,000	
1188×738×1800	073729 RBN4-12075	48.7kg	¥130,940	¥170,000	
1488×438×1800	073730 RBN4-15045	41.2kg	¥118,190	¥153,200	
1488×588×1800	073731 RBN4-15060	50.1kg	¥134,690	¥174,800	
1488×738×1800	073732 RBN4-15075	59.0kg	¥151,880	¥196,800	
1788×438×1800	073733 RBN4-18045	47.7kg	¥132,250	¥171,200	
1788×588×1800	073734 RBN4-18060	58.5kg	¥151,190	¥196,400	
1788×738×1800	073735 RBN4-18075	69.3kg	¥170,500	¥221,600	

●キャスター付きタイプ NEW

ベタ棚・スタンダードタイプ棚板4段

均等耐荷重(1台当り) 300kg		ステンスSUS430		(単位: mm)	
間口×奥行×高さ	口品番	質量	価格(税抜)	メーカー希望小売価格	
588×438×1800	074020 RBC4-6045-U100	24.8kg	¥ 60,050	¥ 77,600	
588×588×1800	074021 RBC4-6060-U100	28.0kg	¥ 66,240	¥ 85,600	
738×438×1800	074022 RBC4-7545-U100	27.2kg	¥ 63,770	¥ 82,400	
738×588×1800	074023 RBC4-7560-U100	30.8kg	¥ 70,580	¥ 91,200	
888×438×1800	074024 RBC4-9045-U100	31.2kg	¥ 69,340	¥ 89,600	
888×588×1800	074025 RBC4-9060-U100	36.0kg	¥ 77,380	¥100,000	
888×738×1800	074026 RBC4-9075-U100	40.8kg	¥ 83,270	¥107,600	
888×888×1800	074027 RBC4-9090-U100	46.0kg	¥ 90,380	¥116,800	
1188×438×1800	074028 RBC4-12045-U100	37.6kg	¥ 79,550	¥102,800	
1188×588×1800	074029 RBC4-12060-U100	44.4kg	¥ 89,770	¥116,000	
1188×738×1800	074030 RBC4-12075-U100	50.0kg	¥ 96,880	¥125,200	
1188×888×1800	074031 RBC4-12090-U100	57.6kg	¥105,540	¥136,400	
1488×438×1800	074032 RBC4-15045-U100	43.6kg	¥ 88,830	¥114,800	
1488×588×1800	074033 RBC4-15060-U100	52.4kg	¥100,900	¥130,400	
1488×738×1800	074034 RBC4-15075-U100	61.2kg	¥110,190	¥142,400	
1488×888×1800	074035 RBC4-15090-U100	69.6kg	¥120,400	¥155,600	
1788×438×1800	074036 RBC4-18045-U100	50.0kg	¥ 97,800	¥126,400	
1788×588×1800	074037 RBC4-18060-U100	60.4kg	¥111,740	¥144,400	
1788×738×1800	074038 RBC4-18075-U100	71.2kg	¥122,570	¥158,400	
1788×888×1800	074039 RBC4-18090-U100	81.6kg	¥134,020	¥173,200	

●キャスター：スチール製100φウレタン車、ストッパー付 (CU-100×4)

ベタ棚・デラックスタイプ棚板4段

均等耐荷重(1台当り) 300kg		ステンスSUS304		(単位: mm)	
間口×奥行×高さ	口品番	質量	価格(税抜)	メーカー希望小売価格	
588×438×1800	074040 RBNC4-6045-U100	25.6kg	¥ 84,190	¥108,800	
588×588×1800	074041 RBNC4-6060-U100	28.8kg	¥ 91,620	¥118,400	
738×438×1800	074042 RBNC4-7545-U100	28.0kg	¥ 89,770	¥116,000	
738×588×1800	074043 RBNC4-7560-U100	31.6kg	¥ 98,120	¥126,800	
888×438×1800	074044 RBNC4-9045-U100	31.0kg	¥ 98,430	¥127,200	
888×588×1800	074045 RBNC4-9060-U100	37.2kg	¥108,950	¥140,800	
888×738×1800	074046 RBNC4-9075-U100	42.0kg	¥119,780	¥154,800	
888×888×1800	074047 RBNC4-9090-U100	47.2kg	¥130,930	¥169,200	
1188×438×1800	074048 RBNC4-12045-U100	38.4kg	¥114,220	¥147,600	
1188×588×1800	074049 RBNC4-12060-U100	45.6kg	¥127,830	¥165,200	
1188×738×1800	074050 RBNC4-12075-U100	52.4kg	¥141,750	¥183,200	
1188×888×1800	074051 RBNC4-12090-U100	59.6kg	¥155,070	¥200,400	
1488×438×1800	074052 RBNC4-15045-U100	44.8kg	¥128,750	¥166,400	
1488×588×1800	074053 RBNC4-15060-U100	54.0kg	¥145,470	¥188,000	
1488×738×1800	074054 RBNC4-15075-U100	62.8kg	¥162,490	¥210,000	
1488×888×1800	074055 RBNC4-15090-U100	71.6kg	¥178,280	¥230,400	
1788×438×1800	074056 RBNC4-18045-U100	51.6kg	¥142,690	¥184,400	
1788×588×1800	074057 RBNC4-18060-U100	62.4kg	¥162,180	¥209,600	
1788×738×1800	074058 RBNC4-18075-U100	73.2kg	¥181,680	¥234,800	
1788×888×1800	074059 RBNC4-18090-U100	84.0kg	¥199,940	¥258,000	

●キャスター：スチール製100φウレタン車、ストッパー付 (CU-100×4)

●ステンレスワイヤーシェルフ

均等耐荷重 間口 910・1212mm: 250kg
(棚板1段当り) 間口1518・1821mm: 200kg

支柱・棚板
ステンレスSUS304

強度・衛生面・バリエーションを取り揃えた機能性ラック

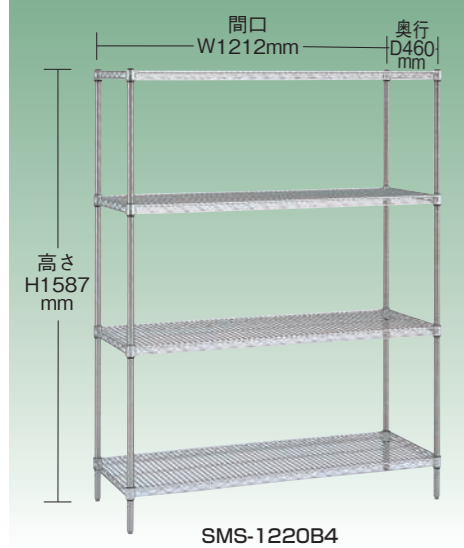

特長

- 種々の化学薬品に対し優れた耐食性を発揮し、錆、変質を嫌うクリーンルーム等に最適。
- 棚の波は橋梁構造式による力学的な補強で、1段当たり250kg(間口/1220mm)の耐荷重をクリア。

納入実績

電子機器メーカーのクリーンルーム、食品メーカーの恒温室や冷凍庫、製薬メーカー、医療機器メーカー、病院、研究所、ホテルなど

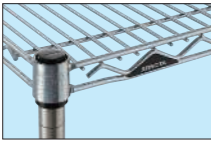

●機器などの保管に最適



●レジンを付けて落下を防止

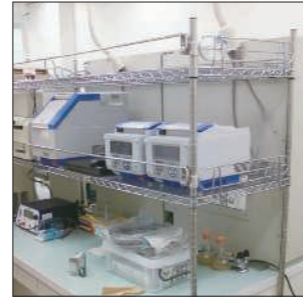

●サイズバリエーション

奥行(mm)	間口(mm)						
	605	758	910	1062	1212	1518	1821
307	●	●	●	—	●	●	●
359	●	●	●	—	●	●	●
460	●	●	●	—	●	●	●
536	—	●	●	—	●	●	●
613	—	●	●	—	●	●	●
766	—	●	●	—	●	●	●
919	—	—	●	—	●	●	●

●ボール(柱): H1384/H1587/H1892/H2197(mm)

●PSボール

- オールSUS304(18-8)ステンレス
- ボールキャップ
■材質: SUS304ステンレス
- ボール
■材質: SUS304ステンレス
- ダイカストナット(D)
■材質: SUS304ステンレス
- アジャストボルト(B)
■材質: SUS304ステンレス

間口×高さ(W×H)mm	段数	品番	価格(税抜)	メーカー希望小売価格
1821×1384	3	073572 SLS-1820A3	¥145,080	¥207,000
	4	073573 SLS-1820A4	¥187,630	¥268,000
1821×1587	4	073574 SLS-1820B4	¥190,670	¥272,000
	5	073575 SLS-1820B5	¥233,220	¥333,000
1821×1892	4	073576 SLS-1820C4	¥193,370	¥276,000
	5	073577 SLS-1820C5	¥235,940	¥337,000
1821×2197	4	073578 SLS-1820D4	¥197,530	¥282,000
	5	073579 SLS-1820D5	¥240,830	¥343,000
(部材) 棚板1枚		073581 SLS-1820	¥ 43,290	¥ 61,000

※その他のサイズバリエーションについては総合カタログをご参照下さい。

●430ソリッドシェルフ

均等耐荷重 間口 911・1213mm: 180kg
(棚板1段当り) 間口1519・1822mm: 100kg

ステンレス SUS430 支柱 #600仕上げ
棚板 No.4仕上げ

棚板SUS430+アルミダイカストのコストパフォーマンスに優れたシェルフ



特長

- 板状の棚で、小さい積載物の収納・整理棚として最適。
- 支柱: SUS304ステンレス製 棚板調整ピッチ(25.4mm)

納入実績

食品メーカーの資材課、製薬メーカーの品質管理、精密機器メーカー、病院、研究所など



●Pボール

- SUS304(18-8)ステンレス
- ボールキャップ
■材質: ポリエチレン
- ボール
■材質: SUS304ステンレス
- ダイカストナット(D)
■材質: 亜鉛
- アジャストボルト(B)
■材質: スチール製 三価クロムメッキ処理



間口×高さ(W×H)mm	段数	品番	価格(税抜)	メーカー希望小売価格
1822×1384	4	180270 LSS-1820A4	¥143,730	¥200,000
	5	180271 LSS-1820A5	¥176,170	¥245,500
1822×1587	4	180272 LSS-1820B4	¥144,920	¥202,000
	5	180273 LSS-1820B5	¥178,180	¥247,500
1822×1892	4	180274 LSS-1820C4	¥147,680	¥206,000
	5	180275 LSS-1820C5	¥180,940	¥251,500
1822×2197	4	180277 LSS-1820D4	¥150,750	¥210,000
	5	180278 LSS-1820D5	¥183,190	¥255,500
(部材) 棚板1枚	4	180279 LSS-1820D6	¥216,450	¥301,000
	6	180280 LSS-1820	¥ 32,780	¥ 45,500

※その他のサイズバリエーションについては総合カタログをご参照下さい。

●搬送用オプション

ボール(DB無)に打ち込むだけで移動・搬送カートに用途を変えることができます。総荷重最大200kgまでの中・重量物の移動・搬送に。

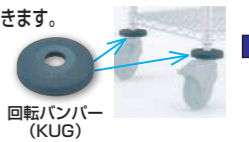

2025総合・Web
カタログ
999
ページをご覧ください

●打ち込み式単独キャスター

●打ち込み式単独キャスター1個につき1つ、回転バンパーが付属されています。

●エラストマー車

ゴムのようなクッション性があり、ノンマーキングの上、優れた耐候・耐水性があります。



静荷重: 480kg
動荷重: 200kg

●キャスター: 125φ
072216 R125TPE ¥4,470
072217 S125TPE ¥4,830

●回転バンパー付 ●金具: 樹脂製
※100φ仕様もあります。

●ウレタン車

耐油・耐摩耗性に優れ、室温-20~85℃に対応しています。



静荷重: 560kg
動荷重: 200kg

●キャスター: 125φ
072222 R125U ¥9,030
072223 S125U ¥9,780

●回転バンパー付 ●金具: ユニクロメッキ
※100φ仕様・ステンレス金具仕様もあります。

●ナイロン車

耐薬品・耐油・耐摩耗性に優れ、室温-40~70℃に対応しています。



静荷重: 560kg
動荷重: 200kg

●キャスター: 125φ
072224 R125N ¥7,530
072225 S125N ¥8,280

●回転バンパー付 ●金具: ユニクロメッキ
※100φ仕様・ステンレス金具仕様もあります。

●導電性ゴム車

帯電防止に優れ、室温-40~80℃に対応しています。



静荷重: 560kg
動荷重: 200kg

●キャスター: 125φ
072395 R125E ¥6,770
072396 S125E ¥7,140

●回転バンパー付 ●金具: ユニクロメッキ
※100φ仕様・ステンレス金具仕様もあります。

●ドローリー

●総荷重300kgまでの重量物や複雑な移動・搬送に最適です。

●ドローリー使用例



均等積載荷重
300kg
2025総合・Web
カタログ
997
ページをご覧ください

●W1821×D613mm用
073411 DLS-1820-R130-S ¥54,430
●材質: アルミ製 ●キャスター: 4輪自在ゴム車(対角ストッパー付)

※各本体サイズごとにバリエーションがございます。

●サイドハンドル

●搬送の際の取り回しに便利です。

●サイドハンドル使用例

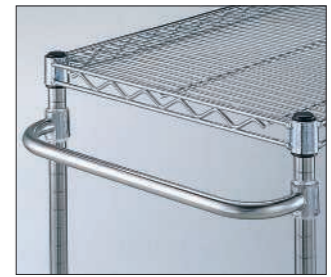

●奥行610用
072084 LSA ¥4,130
●材質: ステンレスSUS304 ●入数: 1本
●付属品: アルミテーパー=2組、Cリング=2個

2025総合・Web
カタログ
1000
ページをご覧ください

●落下防止・転倒防止対策

シェルフの転倒を防ぐパーツや、シェルフに積載している物品の落下を防ぐパーツを取り揃えています。

オプションについては
2025総合・Web
カタログ
999
ページをご覧ください

1 可倒式レジ(落下防止金具)

物品の落下を防止する、後付け可能な器具。手前に倒せる為、物品の出し入れがスムーズに行えます。



●間口1820専用
072160 FL1820S ¥11,570
●材質: パー=ステンレスSUS304、取付金具=アルミ製

2 バックレジとサイドレジ

棚の背面または前面及び側面に差し込み、物品の落下を防止します。

●間口1820用
高さH 50 072178 BLF1820S ¥4,940
高さH100 072182 BLT1820S ¥7,120
●奥行610用
高さH 50 072185 SLF610S ¥2,820
高さH100 072188 SLT610S ¥3,520
●材質: ステンレスSUS304

3 三角フットプレート

棚の安定感を増やすために、床にボルトで固定できるアジャストボルトです。

072212 FTP ¥ 530
072213 FTP-S ¥1,080
●取付け用ボルトは付属していません。
●ボルト孔径: 8.5φmm
●材質: FTP=ユニクロ仕上げ、FTP-S=ステンレスSUS304

4 セーフティボール

ボールに取付けることで、シェルフの転倒防止ができます。

072070 SFPSI2 ¥11,430
●ジョイント式 ●2本1組 ●伸縮可能範囲150~900mm
●材質: 金具=スチール、樹脂製、ボール=アルミニウム・アルマイト仕上げ

5 壁面固定金具

棚を壁面に固定するための金具です。シングル用とダブル用の2種類がございます。

●シングル
072219 NWFWS ¥1,080
●ダブル
072220 NWFWD ¥1,430
●取付け用ボルトは付属していません。
●ボルト孔径: 7φmm
●材質: ステンレスSUS430

6 メッシュパネル

棚の上段から下段まで覆う落下防止用カバーとしてご使用可能です。

●間口用
W1820×H1840用
072202 MP1820-1840 ¥41,800
●奥行用
D610×H1840用
072211 LSMP1840 ¥14,170
●材質: スチールワイヤー・クロームメッキ クリアコーティング

均等積載荷重 100・150kg **コンテナ台車** **RoHS** 10物質対応 **完成品**



コンテナ台車 (ナイロンウレタン車仕様)
ステンレスSUS304 2B仕上げ **1009** **1009**
 ※ご要望に応じて別寸法も承ります。(10台以上)

●外形寸法: W539×D370

●適合コンテナ
 三甲: 50B2TM, 50BTM, P31B, P51B, 30BTM, 40BTM, 50B
 積水: PZ-0001, PZ-0003

●キャスター: 75φナイロンウレタン車 (ステンレス金具 SUS304) 自在4個

●外形寸法: W656×D446

●適合コンテナ
 三甲: 75B2TM, 75BTM

●キャスター: 75φナイロンウレタン車 (ステンレス金具 SUS304) 自在4個

●カスターはボルト締めのためカスター交換ができます。
 ●SUC-75D使用例
 カスター詳細は弊社係員にお問い合わせ下さい。

均等積載荷重 100kg **コンテナ台車 (エラストマー車仕様)** **ステンレスSUS430 NO.4仕上げ** **1009** **1009**

●外形寸法: W541×D377

●適合コンテナ
 三甲: 50B2TM, 50BTM, 23-3TM, P31B, P51B, 30BTM, 40BTM, 50B
 積水: PZ-0001, PZ-0003

●キャスター: 75φエラストマー車 (スチール金具) 自在4個 ●規定出荷数: 2台

●外形寸法: W658×D448

●適合コンテナ
 三甲: 75B2TM, 75BTM

●キャスター: 75φエラストマー車 (スチール金具) 自在4個 ●規定出荷数: 2台

●外形寸法: W775×D465

●適合コンテナ
 三甲: 135B1TM

●キャスター: 75φエラストマー車 (スチール金具) 自在4個 ●規定出荷数: 2台

均等積載荷重 350~500kg **ステンレス台車** **完成品** (株) テックサス

高い強度とオールステンレス製であらゆる作業に最適

別作可能 ※納期: 受注後実働約1カ月

納入実績

- 食品メーカーの製造工場
- 製菓メーカーの製造工場
- 化粧品メーカーの製造工場

●サイズ変更: 荷台寸法 最大間口1500mm、奥行900mmまで制作可能
 ●キャスター変更: ナイロン車輪・帯電防止ウレタン車輪・MCナイロン車輪など変更可能
 ●その他別作事例: コンテナやタンクなどの容器運搬用にコボレ止めや枠付きなど制作可能

均等積載荷重 350kg 荷台コーナーは優しいR仕上げ

均等積載荷重 450kg NW-9060 均等積載荷重 500kg NW-1275 荷台コーナーは優しいR仕上げ

●外形寸法: W690×D450

●適合コンテナ
 三甲: 50B2TM, 50BTM, 23-3TM, P31B, P51B, 30BTM, 40BTM, 50B
 積水: PZ-0001, PZ-0003

●キャスター: 100φウレタン車・SUS金具 (自在2個、固定2個)

●外形寸法: W840×D600

●適合コンテナ
 三甲: 75B2TM, 75BTM

●キャスター: 125φウレタン車、150φウレタン車・SUS金具 (自在2個、固定2個)

均等積載荷重 500kg **ステンレス製ロールボックスパレット** **完成品** (株) テックサス

オールステンレスで衛生的、省スペース保管も可能。

別作可能 ※納期: 受注後実働約1カ月

- サイズ変更: 荷台寸法 最大間口1350mm、奥行1100mmまで制作可能
- キャスター変更: ナイロン車輪・帯電防止ウレタン車輪・MCナイロン車輪など変更可能

納入実績

- 食品メーカーの倉庫
- 食品メーカーの製造工場
- 製菓メーカーの資材倉庫

●カゴ車サイズ別特長 (単位: mm)

外形サイズ	特長
800×610	ダンボールなど小型の荷物を積み上げる際に最適。
950×610	サイズが小さく小回りが利き、取り回しが楽で往復の作業などにオススメ。
850×660	
950×810	奥行に広く、大型の荷物の運搬に最適。
1100×810	間口が広く、長尺物から大容量の荷物の運搬に最適。

ココがポイント!

- スチール製の商品より水や湿気、汚れに強く、防錆性もあり、耐久度が高く衛生的。
- 屋外での使用、冷蔵・冷凍・恒温環境などでも広くご使用いただけます。

●三台重ね折り例

●中間棚取付例

●奥行が半分サイズのハーフサイズ中間棚もあります。弊社係員までお問い合わせ下さい。

●中間棚

品番	価格(税抜)	メーカー希望小売価格
217519 TN1F	¥27,940	¥34,400
217516 TN2F	¥29,240	¥36,000
217517 TN3F	¥31,680	¥39,000
217518 TN4F	¥34,280	¥42,200
217432 TN5F	¥30,020	¥37,400

●エコノミータイプ: 本体オールステンレス+150φゴム車スチールキャスター (オール自在車)
 ●デラックスタイプ: 本体オールステンレス+150φゴム車ステンレスキャスター (オール自在車) ●キャスターは、ストッパー付2個

均等耐荷重 (1台当り) 250kg **ステンスラック (移動式)** **RoHS** 10物質対応 **組立式** **G** クリーン購入対応商品

地震に強い!! 横揺れ強度抜群のラックです。

棚の段替えが簡単

●支柱の穴に棚受を差し込み棚受けに棚板を乗せるだけの簡単組立構造です。
 ●棚板は50mmピッチで自由に上下組み替えができます。

棚板コーナー部

●側面(間口方向)の端まで棚として使用することが可能です。

堅牢な本体構造

- ビームと支柱の突き合わせ方式により非常に堅牢で横揺れに強い。
- 支柱は溶接一体型の為くらつきが無く、非常に堅牢です。

コボレ止めの取付けも可能です。

間口タイプ

間口タイプ	品番	質量	価格(税抜)	メーカー希望小売価格
900mm用	584111 SLN-90KSU	43kg	¥8,180	¥139,100
1200mm用	584112 SLN-12KSU	49kg	¥9,320	¥163,400
1800mm用	584113 SLN-18KSU	51kg	¥13,280	¥155,400

※1本当りの価格になります。

奥行タイプ

奥行タイプ	品番	質量	価格(税抜)	メーカー希望小売価格
615mm用	584114 SLN-60KSU	59kg	¥3,840	¥183,900

※1本当りの価格になります。
 ※奥行タイプ単体での使用はできません。奥行タイプを取付けの際は間口タイプが2セット(前後)必要です。

ステンレスSUS430 (単位: mm)

間口×奥行×高さ	段数	品番	質量	価格(税抜)	メーカー希望小売価格
900×615	3段	082649 SLN-9033RSU4	43kg	¥118,890	¥139,100
×1314	4段	082650 SLN-9034RSU4	49kg	¥139,670	¥163,400
1200×615	3段	082651 SLN-1233RSU4	51kg	¥132,780	¥155,400
×1314	4段	082652 SLN-1234RSU4	59kg	¥157,210	¥183,900
1800×615	3段	082653 SLN-1833RSU4	68kg	¥160,630	¥187,900
×1314	4段	082654 SLN-1834RSU4	80kg	¥192,660	¥225,400
900×615	4段	082655 SLN-9054RSU4	55kg	¥144,360	¥168,900
×1914	5段	082656 SLN-9055RSU4	63kg	¥165,140	¥193,200
1200×615	4段	082657 SLN-1254RSU4	65kg	¥161,590	¥189,100
×1914	5段	082658 SLN-1255RSU4	75kg	¥186,020	¥217,600
1800×615	4段	082659 SLN-1854RSU4	86kg	¥196,440	¥229,800
×1914	5段	082660 SLN-1855RSU4	100kg	¥228,470	¥267,300

●キャスター: 100φゴム車、ストッパー付2個 (スチール金具)

ステンレスカゴ ステンレスSUS304

三和化工工業（株）

別作対応可能！！

- 医療・理化学・工場の洗浄ラインなどでご使用可能です。
- ご希望のサイズ・線径、洗浄機やラインに合わせて製作いたします。

【特注加工例】

- ポリエチレンコーティング
皮膜が柔らかく、衝撃緩和になり、試験管やビーカーなどガラス製品のご使用にオススメ。
推奨使用温度は60～70℃。
対応色は白・黒・グレーの3色。
- ナイロンコーティング
表面硬度が高いため耐久性があり、耐薬品性と耐熱性も高いので洗浄機での使用にオススメ。
推奨使用温度は110～120℃。
対応色は白・黒の2色。

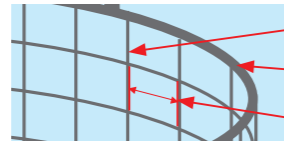

線径網：網目に使われている線の太さ

線径枠：枠部分に使われている線径

網目：網目部分の内寸

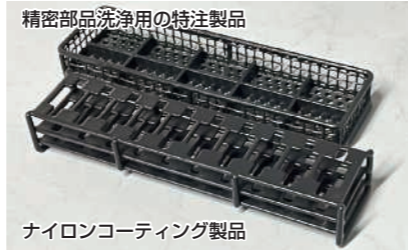

精密部品洗浄用の特注製品

ナイロンコーティング製品

2025総合・Web
カタログ
1019
ページをご覧ください

別作・特注例 別作・特注は1個から製作可能です。お気軽にご相談下さい。

- 丸カゴを500φ、取手付きにて特注した場合 参考価格 **¥38,300/個**（10個製作）
- SS角カゴ443をナイロンコーティング（黒）した場合 参考価格 **¥22,400/個**（10個製作） ※納期：受注後実働約1カ月



ステンレス SUS304
線径網：0.8mm 線径枠：3mm（単位：mm）
外形寸法 □ 品番 価格（税抜） メーカー希望小売価格
150φ×H150 194612 SS丸カゴ150 **¥3,040** ¥4,500
●網目5.5mm目 ●規定出荷数：28個



ステンレス SUS304
線径網：0.8mm 線径枠：3mm（単位：mm）
外形寸法 □ 品番 価格（税抜） メーカー希望小売価格
200φ×H200 194613 SS丸カゴ200 **¥4,130** ¥5,600
●網目5.5mm目 ●規定出荷数：18個



ステンレス SUS304
線径網：0.8mm 線径枠：4mm（単位：mm）
外形寸法 □ 品番 価格（税抜） メーカー希望小売価格
250φ×H250 194603 SS丸カゴ250 **¥6,900** ¥9,100
●網目5.5mm目 ●規定出荷数：5個



ステンレス SUS304
線径網：0.8mm 線径枠：4mm（単位：mm）
外形寸法 □ 品番 価格（税抜） メーカー希望小売価格
270φ×H270 194610 SS丸カゴ270 **¥8,940** ¥12,900
●網目5.5mm目 ●規定出荷数：6個



ステンレス SUS304
線径網：0.8mm 線径枠：3mm（単位：mm）
外形寸法 □ 品番 価格（税抜） メーカー希望小売価格
150×150×H150 194614 SS角カゴ150 **¥3,130** ¥4,600
●網目5.5mm目 ●規定出荷数：24個



ステンレス SUS304
線径網：0.8mm 線径枠：3mm（単位：mm）
外形寸法 □ 品番 価格（税抜） メーカー希望小売価格
200×200×H200 194615 SS角カゴ200 **¥4,370** ¥5,900
●網目5.5mm目 ●規定出荷数：18個



ステンレス SUS304
線径網：0.8mm 線径枠：3mm（単位：mm）
外形寸法 □ 品番 価格（税抜） メーカー希望小売価格
220×220×H220 194618 SS角カゴ220 **¥5,320** ¥7,700
●網目5.5mm目 ●規定出荷数：12個



ステンレス SUS304
線径網：0.8mm 線径枠：4mm（単位：mm）
外形寸法 □ 品番 価格（税抜） メーカー希望小売価格
250×250×H250 194606 SS角カゴ250 **¥7,090** ¥9,300
●網目5.5mm目 ●規定出荷数：4個



ステンレス SUS304
線径網：0.95mm 線径枠：4mm（単位：mm）
外形寸法 □ 品番 価格（税抜） メーカー希望小売価格
400φ×H300 194605 SS丸カゴ430 **¥15,880** ¥21,200
●網目5.5mm目 ●規定出荷数：4個



ステンレス SUS304
線径網：0.8mm 線径枠：4mm（単位：mm）
外形寸法 □ 品番 価格（税抜） メーカー希望小売価格
400×200×H200 194608 SS角カゴ422 **¥8,550** ¥12,100
●網目5.5mm目 ●規定出荷数：9個



ステンレス SUS304
線径網：0.95mm 線径枠：4mm（単位：mm）
外形寸法 □ 品番 価格（税抜） メーカー希望小売価格
400×400×H300 194609 SS角カゴ443 **¥15,520** ¥22,500
●網目5.5mm目 ●規定出荷数：4個



ステンレス SUS304
線径網：1.1mm
外形寸法 □ 品番 価格（税抜） メーカー希望小売価格
300×200×H160 194601 SS洗浄カゴ(小) **¥5,350** ¥5,900
340×260×H160 194602 SS洗浄カゴ(大) **¥6,270** ¥7,000
●網目10mm目 ●規定出荷数：小=23個、大=24個

ステンレスバット

RoHS
10物質対応

運賃別途

スギコ産業（株）

●浅型角バット

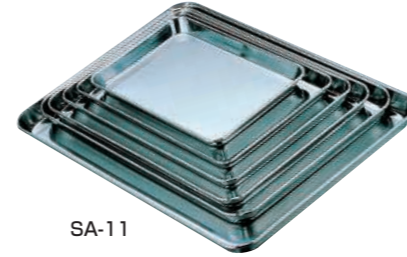

SA-11

ステンレス SUS430 (単位：mm)

外形寸法	□ 品番	価格(税抜)	メーカー希望小売価格
W385×D284×H22	195301 SA-11	¥1,930★	¥2,100
W414×D304×H22	195302 SA-12	¥2,230★	¥2,400
W437×D324×H23	195303 SA-13	¥2,750★	¥3,000
W465×D343×H23	195304 SA-14	¥3,170	¥3,400
W488×D360×H23	195305 SA-15	¥3,770★	¥3,800
W513×D378×H23	195306 SA-16	¥4,500★	¥4,500
W537×D398×H23	195307 SA-17	¥4,590★	¥4,620
W562×D415×H23	195308 SA-18	¥5,020★	¥5,050

●角バット



SA-21

ステンレス SUS304 (単位：mm)

外形寸法	□ 品番	価格(税抜)	メーカー希望小売価格
W295×D230×H 49	195309 SA-21	¥2,040★	¥2,200
W322×D251×H 53	195310 SA-22	¥2,220★	¥2,400
W352×D265×H 60	195311 SA-23	¥2,590★	¥2,800
W408×D290×H 65	195312 SA-24	¥3,330★	¥3,600
W477×D335×H 84	195313 SA-25	¥4,800★	¥5,200
W573×D364×H 97	195314 SA-26	¥7,370★	¥8,400
W581×D422×H113	195315 SA-27	¥9,030	¥10,300
W640×D425×H153	195316 SA-28	¥19,490	¥22,300

●深型組バット



SA-31

ステンレス SUS304 (単位：mm)

外形寸法	□ 品番	価格(税抜)	メーカー希望小売価格
W346×D240×H 90	195317 SA-31	¥3,690★	¥4,000
W362×D257×H 92	195318 SA-32	¥3,950★	¥4,300
W405×D285×H 95	195319 SA-33	¥5,080	¥5,800
W435×D314×H100	195320 SA-34	¥6,050	¥6,900
W475×D343×H113	195321 SA-35	¥7,890	¥9,000
W514×D372×H125	195322 SA-36	¥9,800	¥11,200
W557×D397×H154	195323 SA-37	¥13,390	¥15,300
W635×D447×H183	195324 SA-38	¥21,680	¥24,800

●各種手付もできます（別途価格）。 ●SA-28は取手付

●SA-37・38のみ取手付にできません（別途価格）。

●浅型組バット



SA-41

同寸法であれば
セットで使用できます。

●水切バット



SA-51

ステンレス SUS304 (単位：mm)

外形寸法	□ 品番	価格(税抜)	メーカー希望小売価格
W268×D205×H38	195325 SA-41	¥1,570★	¥1,700
W295×D231×H41	195326 SA-42	¥1,840★	¥2,000
W322×D252×H41	195327 SA-43	¥2,130★	¥2,300
W353×D265×H40	195328 SA-44	¥2,300★	¥2,500
W405×D290×H39	195329 SA-45	¥2,940★	¥3,200
W478×D335×H48	195330 SA-46	¥4,050★	¥4,400
W578×D365×H66	195331 SA-47	¥6,550★	¥7,100
W579×D420×H75	195332 SA-48	¥8,670★	¥9,400

ステンレス SUS304 (単位：mm)

外形寸法	□ 品番	価格(税抜)	メーカー希望小売価格
W248×D200×H32	195333 SA-51	¥1,850	¥2,100
W268×D205×H40	195334 SA-52	¥2,100★	¥2,400
W295×D231×H43	195335 SA-53	¥2,450	¥2,800
W322×D252×H43	195336 SA-54	¥2,730	¥3,100
W353×D265×H42	195337 SA-55	¥3,070★	¥3,500
W405×D290×H41	195338 SA-56	¥4,130★	¥4,700
W478×D335×H50	195339 SA-57	¥5,790★	¥6,300
W578×D365×H68	195340 SA-58	¥7,990	¥9,100

●番重バット



SA-71

ステンレス SUS304 (単位：mm)

外形寸法	□ 品番	価格(税抜)	メーカー希望小売価格
W368×D285×H 82	195349 SA-71	¥6,920	¥7,900
W368×D285×H113	195350 SA-72	¥7,700	¥8,800
W465×D345×H 78	195351 SA-73	¥8,520	¥9,700
W465×D345×H115	195352 SA-74	¥9,380	¥10,700
W551×D372×H 83	195353 SA-75	¥9,830	¥11,200
W551×D372×H113	195354 SA-76	¥10,690	¥12,200
W655×D440×H 88	195355 SA-77	¥11,480	¥13,100
W655×D440×H118	195356 SA-78	¥12,620	¥14,400

●浅型角バット



SA-81

●本体・フタ=ステンレス SUS304 (単位：mm)

外形寸法	□ 品番	価格(税抜)	メーカー希望小売価格
W347×D270×H52	195357 SA-81	¥4,700	¥4,700
W355×D275×H11	195358 SA-81 フタ	¥2,090	¥2,300
W413×D312×H50	195359 SA-83	¥5,390	¥5,400
W420×D320×H11	195360 SA-83 フタ	¥2,700	¥2,700
W473×D362×H50	195361 SA-85	¥6,800	¥6,800
W481×D371×H12	195362 SA-85 フタ	¥3,600	¥3,600

●浅型組バット



SA-91

ステンレス SUS304 (単位：mm)

外形寸法	□ 品番	価格(税抜)	メーカー希望小売価格
W210×D150×H35	195363 SA-91	¥1,670★	¥1,800
W225×D164×H36	195364 SA-92	¥1,740★	¥2,000
W239×D179×H40	195365 SA-93	¥2,030★	¥2,300
W254×D192×H46	195366 SA-94	¥2,100★	¥2,400
W270×D210×H48	195367 SA-95	¥2,200★	¥2,500

ステンレスタンク

運賃別途

(株) オオモリ

別作対応可能!!

- 食品・製薬など多くの業界で製作実績有り
- サイズ変更や用途に合わせた加工など1個からでも製作可能!

詳しくは弊社係員までお問い合わせ下さい。

加工・特注例

サニタリー仕様などご要望に応じて特注可能です。

●レーザーマーキング	●R加工	●半カール	●1/2ボールバルブ(L管)付付き
------------	------	-------	-------------------



・容器底の角部分などに丸みをつける加工。内容物の滞留を防止したり、洗浄しやすくなり、さらに強度も上がります。

・半分だけカールすることによりゴミが溜まりにくく、洗浄しやすい加工。

・タンクの内容物の排出用にボールバルブを取付出来ます。充填用の継手や底排出用のドレン口なども加工可能。

別作・特注例

別作・特注は1個から製作可能です。お気軽にご相談下さい。



OM1010-19

25L密閉タンクOM1010-19特注例 (各10個製作の場合)

- レーザーマーキング3文字「原料用」加工代金(本体別) 参考価格 **+ ¥7,900/個** ※納期:受注後実働約10日
- 1/2ボールバルブ(L管)・袴H50の加工代金(本体別) 参考価格 **+ ¥55,000/個** ※納期:受注後実働約40日(空気抜き付き)
- ニューライトパッキン(高耐薬品性)仕様(本体別) 参考価格 **+ ¥15,000/個** ※納期:受注後実働約10日

フタ付タンク

特長

- 標準容器OM1024シリーズは、薬液や粉等様々な貯蔵用容器として適しております。
- スタンダードタイプはSUS304。
- 仕上げは、内外面バフ研磨です。



OM1024-01

2025総合・Webカタログ
1032
ページをご覧ください

ステンレス SUS304

●ストック蓋付

内径×高さ	容量(ℓ)	口品番	板厚	価格(税抜)	メーカー希望小売価格
240φ×240	10	OM1024-26	0.7	¥10,840	¥11,200
270φ×270	15	OM1024-27	0.8	¥13,290	¥13,800
300φ×300	20	OM1024-01	0.8	¥18,090	¥18,656
330φ×330	25	OM1024-02	0.8	¥20,180	¥20,740
360φ×360	36	OM1024-03	0.9	¥24,540	¥25,240
387φ×390	45	OM1024-04	0.9	¥32,200	¥33,330
430φ×450	65	OM1024-05	1.0	¥41,910	¥41,910
470φ×470	80	OM1024-06	1.0	¥51,370	¥51,370
470φ×600	100	OM1024-07	1.2	¥57,090	¥57,090

●耐蝕性に優れているSUS316Lでも対応できます。

タンク運搬用台車



80/100ℓ用
1025-15

2025総合・Webカタログ
1034
ページをご覧ください

ステンレス SUS304

●ナイロンウレタン車

適用タンク	口品番	均等積載荷重	キャスター	価格(税抜)	メーカー希望小売価格
20ℓ用	1025-10	220kg	65φ	¥29,300	¥29,300
25ℓ用	1025-11			¥29,900	¥29,900
36ℓ用	1025-12			¥30,500	¥30,500
45ℓ用	1025-13			¥31,900	¥31,900
65ℓ用	1025-14			¥33,200	¥33,200
80/100ℓ用	1025-15	250kg	75φ	¥59,820	¥59,820

●車型台車 ●キャスター金具: ステンレス ●対角ストッパー

ビーカー・バケツ・ラボペール・密閉タンク・スコップ・口付杓

運賃別途

プレス口付ビーカー

(株) オオモリ

- ※全商品取手付。
- ※取手なしもあります。
- ※3ℓ以上はパイプ取手になります。
- ※目盛りなし、折り返しなしのサニタリーモデルも対応可。



2025総合・Webカタログ
1029
ページをご覧ください

ステンレス SUS304

内径×高さ	容量	口品番	板厚	価格(税抜)	メーカー希望小売価格
50φ×57	100cc(25cc毎日盛入)	OM49-01	0.6	¥1,050	¥1,360
69φ×69	200cc(20cc毎日盛入)	OM49-02		¥1,250	¥1,560
72φ×78	300cc(50cc毎日盛入)	OM49-03		¥1,400	¥1,840
81φ×108	500cc(50cc毎日盛入)	OM49-04		¥1,870	¥2,810
107φ×120	1ℓ(100cc毎日盛入)	OM49-05		¥2,500	¥3,380
137φ×150	2ℓ(200cc毎日盛入)	OM49-06		¥3,300	¥4,320
155φ×178	3ℓ(500cc毎日盛入)	OM49-07		¥4,570	¥6,400
178φ×212	5ℓ(500cc毎日盛入)	OM49-08		¥6,180	¥7,920
240φ×245	10ℓ(2ℓ毎日盛入)	OM49-31	¥10,490	¥11,500	

●OM49-31は両取手2ヶ所・背部取手1ヶ所の取手が付いています。

ラボペール

(株) オオモリ



背面下部取手付

2025総合・Webカタログ
1030
ページをご覧ください

ステンレス SUS304

●背面下部取手付

内径×高さ	容量(ℓ)	口品番	板厚	価格(税抜)	メーカー希望小売価格
105φ×120	1	075842 OM49-25	0.6	¥4,540	¥4,600
135φ×150	2	075843 OM49-26		¥5,300	¥5,300
155φ×180	3	075844 OM49-27	0.7	¥7,630	¥7,900
180φ×210	5	075845 OM49-28		¥9,450	¥9,700
240φ×245	10	075846 OM49-29		¥13,830	¥15,000

※フタは2025総合・Webカタログ1029ページをご覧ください。

スコップ

RoHS
10物質対応

スギコ産業(株)

2025総合・Webカタログ
1037
ページをご覧ください



- 取手と本体はレーザーによる全周溶接で、汚れがたまりにくく衛生的。
- 取手は一枚板でつなぎ目がなく、水や汚れが入りません。



SCI-L

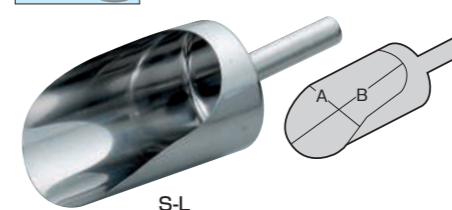

S-L

●氷スコップ ステンレス SUS304 (単位: mm)

外形寸法(A×B)	口品番	価格(税抜)	メーカー希望小売価格
109×195	195930 SCI-S	¥3,840*	¥3,950
133×205	195931 SCI-L	¥4,540*	¥4,720
165×243	195932 SCI-LL	¥5,690*	¥5,830

●柄: 100mm

●万能スコップ ステンレス SUS304 (単位: mm)

外形寸法(A×B)	口品番	価格(税抜)	メーカー希望小売価格
59×104	195915 S-SS	¥5,850	¥6,900
68×105	195916 S-S	¥6,590	¥7,400
88×134	195917 S-M	¥6,980	¥7,900
108×169	195918 S-L	¥7,680	¥8,900
130×210	195919 S-LL	¥9,500	¥11,000
138×244	195920 S-3L	¥12,930	¥14,900

バケツA型

RoHS
10物質対応

スギコ産業(株)

2025総合・Webカタログ
1036
ページをご覧ください



バケツ蓋

ステンレス SUS304

外径×高さ	口品番	容量	価格(税抜)	メーカー希望小売価格
300φ×260	195898 BA-13	13ℓ	¥6,470*	¥8,000
300φ×305	195899 BA-15	15ℓ	¥7,930*	¥8,800
300φ×345	195901 BA-18	18ℓ	¥8,790*	¥9,900

●バケツ蓋 ステンレス SUS304

外径×高さ	口品番	価格(税抜)	メーカー希望小売価格
305φ×17	195902 BAB-F	¥1,500*	¥1,700

密閉タンク

(株) オオモリ



OM1010-19

2025総合・Webカタログ
1033
ページをご覧ください

ステンレス SUS304

●ツル付タイプ(シリコンパッキン付)

内径×高さ×厚さ	容量(ℓ)	口品番	価格(税抜)	メーカー希望小売価格
180φ×180×t0.7	4	072869 OM1010-14	¥14,700	¥14,700
210φ×210×t0.7	7	072870 OM1010-15	¥17,000	¥17,000
240φ×240×t0.7	10	072871 OM1010-16	¥19,900	¥19,900
270φ×270×t0.8	15	072872 OM1010-17	¥22,100	¥22,100
300φ×300×t0.8	20	072873 OM1010-18	¥24,400	¥24,400
330φ×330×t0.8	25	072874 OM1010-19	¥30,500	¥30,500

●ニューライトパッキン(高耐薬品性)・テフロンパッキン・バイトンパッキン仕様も承ります。
●SUS316Lもできます。

口付杓

(株) オオモリ

特注対応可能(容量変更、長さ変更)

2025総合・Webカタログ
1037
ページをご覧ください

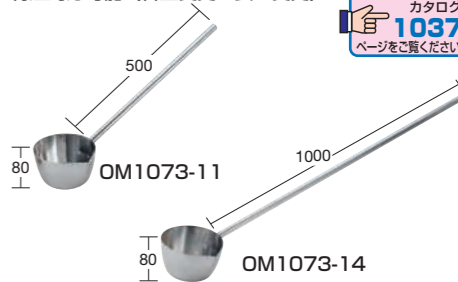

ステンレス SUS304

外形寸法	口品番	容量(ℓ)	価格(税抜)	メーカー希望小売価格
120φ×H 80×250	OM1073-07	0.5ℓ	¥6,130	¥6,500
150φ×H 80×250	OM1073-08	1.0ℓ	¥7,830	¥8,400
180φ×H100×250	OM1073-09	2.0ℓ	¥11,230	¥11,700
120φ×H 80×500	OM1073-10	0.5ℓ	¥7,700	¥8,200
150φ×H 80×500	OM1073-11	1.0ℓ	¥8,920	¥9,500
180φ×H100×500	OM1073-12	2.0ℓ	¥13,400	¥13,400
120φ×H 80×1000	OM1073-13	0.5ℓ	¥12,600	¥12,600
150φ×H 80×1000	OM1073-14	1.0ℓ	¥13,700	¥13,700
180φ×H100×1000	OM1073-15	2.0ℓ	¥15,600	¥15,600